



Humidifying air purifier

Floor standing type

Model

MCK55WVM

Humidifying Air Purifier OPERATION MANUAL



- Thank you for purchasing this humidifying air purifier.
 - Please read the operation manual carefully and follow it for correct use.
 - **Please read the “Safety Precautions” section before use.** [▶Page 3-5](#)
- Please keep the operation manual in a safe place for later reference.

English

Deutsch

Français

Nederlands

Español

Italiano

Ελληνικά

Polski

Русский

Türkçe

Eigenschaften

Streamer-Technologie



Bei dieser Technologie kommt eine „Streamer-Entladung“ zum Einsatz, eine Art von Plasma-Entladung, die im Luftreiniger erzeugt wird und aus Hochgeschwindigkeits-Elektronen besteht, die über eine starke Oxidationsfähigkeit verfügen. Bei der Entladung werden Gerüche rasch beseitigt. (Die Hochgeschwindigkeits-Elektronen werden zu Ihrer Sicherheit innerhalb der Einheit erzeugt und dann absorbiert.)

Bei der Streamer-Entladung wird absorbiertes Geruch abgebaut. Beim Zersetzungszyklus wird die Desodorierungsleistung beibehalten.

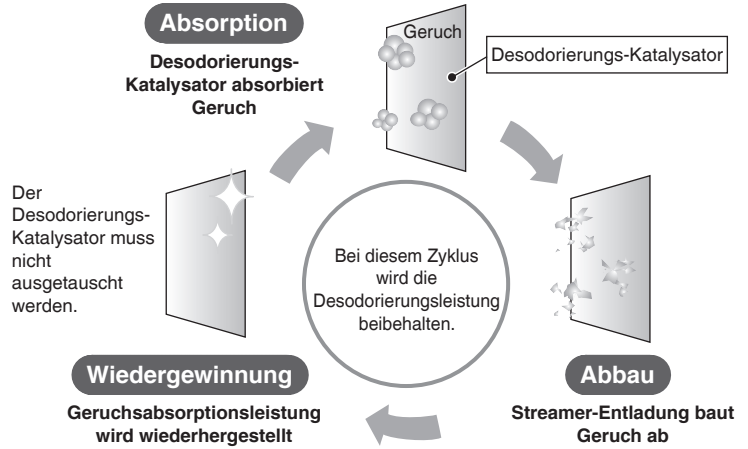

Der Betrieb des Streamers hängt vom Ausmaß der Luftverunreinigungen ab.

Während des Betriebs ist eventuell ein zischendes Geräusch bei der Streamer-Entladung zu hören, was jedoch kein Anzeichen für eine Anomalie ist.

Darüber hinaus kann dieses Geräusch je nach Betriebsumgebung schwächer werden oder sich verändern, was allerdings normal ist.

Eventuell kann am Luftauslass ein leichter Geruch wahrnehmbar sein, da kleinste Mengen Ozon erzeugt werden. Diese Menge ist jedoch geringfügig und gefährdet Ihre Gesundheit nicht.

Aktive Plasma-Ionen-Technologie

Bei der „Plasma-Ionen“-Technologie werden durch eine Plasma-Entladung Ionen in die Luft abgegeben und mit Komponenten in der Luft kombiniert, um aktive Verbindungen wie OH-Radikale mit starker Oxidationsfähigkeit zu erzeugen. Diese Technologie haftet und wirkt auf der Oberfläche von Stoffen wie beispielsweise Schimmel und Allergenen.

■ Suppressionsmechanismus durch aktive Plasma-Ionen (Abbildung)

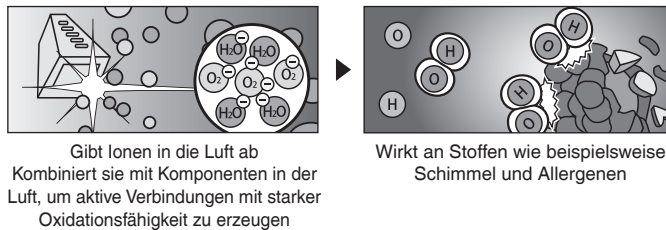

Kontrolle von PM2,5

Beseitigung von 99 % der 0,1-2,5 µm Partikel (*1).

- Berücksichtigt nicht den Zustrom neuer Partikel aus Außenbereichen aufgrund von Belüftung etc.
- PM2,5 ist ein allgemeiner Begriff für Feinstaub mit einer Größe von 2,5 µm oder weniger.
- Die Beseitigung von Feinstaub mit einer Größe von weniger als 0,1 µm durch diesen Luftreiniger mit Befeuchtungsfunktion wurde nicht nachgewiesen. Dieses Produkt ist nicht in der Lage, alle giftigen Stoffe in der Luft zu beseitigen.

(*1) Prüfmethode: Standard des Verbands der japanischen Elektrohersteller (JEMA) (JEM1467)

Entscheidungskriterien: Die Beseitigung von 99 % des 0,1-2,5 µm Feinstaubes in einem 32 m³ luftdichten Raum in 90 Minuten oder weniger. Äquivalenzwert für 32 m³ Prüfraum.

Stoffe, die sich kontrollieren/zersetzen lassen



Schimmel



Pollen



Allergene wie
Staubmilbenexkremente
und Rückstände



Gerüche



Formaldehyd



Dieselruß



NOx



Staub



Gelber Sand

Stoffe, die sich abfangen lassen

Inhalt

Vor dem Betrieb lesen



Eigenschaften.....	1
Sicherheitshinweise.....	3
Sicherheitshinweise für die Verwendung.....	6
Bezeichnung von Teilen und Funktionen.....	7
Vorbereitung vor dem Betrieb.....	11

Betrieb

Verwendung der Luftreinigungsfunktion.....	15
Ändern der Luftmenge.....	16
Verwendung der Befeuchtungs- und Luftreinigungsfunktion.....	16
Justieren der Luftfeuchtigkeit.....	16

Nützliche Funktionen

Betrieb der Einheit in einem MODUS..... AUTOMATISCHES GEBLÄSE / ECONO / ANTI-POLLEN / FEUCHTIGKEIT	17
Verwendung der Kindersicherung.....	19
Justieren der Helligkeit der Anzeigelampe.....	19

Erweiterte Einstellungen

Leistungseinstellungen für Streamer.....	20
Einstellungen für die Ausgabe von aktiven Plasma-Ionen.....	20
Einstellung des Benachrichtigungstons.....	21
Empfindlichkeitseinstellung für Staub / PM2,5-Sensor.....	21
Einstellungen der Modi im ECONO-MODUS.....	22

Wartung



Tabelle mit Schnellübersicht über die Wartung.....	23
Luftbefeuchtungswanne / Luftbefeuchtungsfiltereinheit.....	25
Luftbefeuchtungsfilter Austausch	27
Staubsaammelfilter Austausch	28
Separat erhältliche Teile.....	29
Bei längerer Nichtverwendung der Einheit.....	29
Bei längerer Nichtverwendung des Luftbefeuchtungsbetriebs.....	29

Störungssuche

Informationen über die Anzeigelampen.....	30
Häufig gestellte Fragen.....	31
Störungssuche.....	32
Spezifikationen.....	38

Sicherheitshinweise

- Beachten Sie diese Sicherheitshinweise, um Sachschäden oder Verletzungen zu vermeiden.
- Die Folgen einer unkorrekten Verwendung werden wie folgt kategorisiert:



 WARNUNG	 VORSICHT
Die nicht korrekte Befolgung dieser Anweisungen kann zu Verletzungen und auch zum Tod führen.	Die nicht korrekte Befolgung dieser Anweisungen kann zu Sachschäden oder Verletzungen und je nach Umständen auch zu schweren Verletzungen führen.

- Die zu befolgenden Sicherheitshinweise sind durch die folgenden Symbole kategorisiert:

 Versuchen Sie dies niemals.	 Befolgen Sie die Anweisungen.
---	---

 **WARNUNG** Beachten Sie die folgenden Hinweise, um Feuer, Stromschlag oder schwere Verletzungen zu verhindern.

■ Hinweise für Netzstecker und Netzkabel

-  **Ziehen Sie den Netzstecker nicht ab, während die Einheit in Betrieb ist.** (Anderenfalls besteht die Gefahr von Feuer durch Überhitzung oder Stromschlag)
- Stecken Sie den Netzstecker nicht mit nassen Händen ein oder aus.** (Anderenfalls besteht Stromschlaggefahr)
- Achten Sie bei der Verwendung von Netzstecker und Netzkabel darauf, dass die Bemessungswerte der Netzsteckdose oder der verkabelten Geräte oder eine Spannung im Bereich AC220-240V nicht überschritten werden.**
(Im Falle einer Überhitzung bei Überschreiten der Bemessungswerte von Verteilersteckdosen etc. besteht die Gefahr von Feuer)
- Ziehen Sie beim Ausstecken nicht am Netzkabel.** (Bei Drahtbruch besteht die Gefahr einer Überhitzung oder Feuer)
- Achten Sie bei der Handhabung darauf, keinen Drahtbruch an Netzstecker oder Netzkabel zu verursachen.**
– Vermeiden Sie es, den Netzstecker oder das Netzkabel auf irgendeine Weise zu beschädigen, zu ändern, gewaltsam zu verbiegen, zu ziehen, zu verdrehen, zusammenzubinden oder schwere Gegenstände darauf zu stellen.
Wenn der Netzstecker oder das Netzkabel beschädigt ist, muss es vom Hersteller, einem seiner Service-Vertreter oder einer gleichermaßen qualifizierten Fachkraft ausgetauscht werden, um Gefährdungen zu vermeiden. (Bei der Verwendung eines beschädigten Netzsteckers oder Netzkabels besteht die Gefahr von Stromschlag, Kurzschluss oder Feuer)
-  **Stecken Sie den Netzstecker immer ganz ein.**
– Verwenden Sie keinen beschädigten Netzstecker oder eine lose montierte Netzsteckdose.
(Wenn der Netzstecker nicht ganz eingesteckt ist, besteht die Gefahr von Stromschlag, Kurzschluss oder Feuer durch Überhitzung)
- Entstauben Sie den Netzstecker regelmäßig mit einem trockenen Tuch.**
– Wenn die Einheit über einen längeren Zeitraum nicht verwendet wird, ziehen Sie den Netzstecker ab.
(Bei einer defekten Isolierung durch Staubablagerungen mit Feuchtigkeit etc. besteht die Gefahr von Feuer.)
- Schalten Sie die Einheit immer aus und ziehen Sie den Netzstecker der Einheit ab, bevor Sie die Einheit warten, überprüfen oder an einen anderen Ort bringen oder den Wassertank auffüllen.** (Es besteht die Gefahr von Stromschlag oder Verletzungen)

■ Verwenden Sie die Einheit nicht an folgenden Orten

-  **Orte, an denen Öl oder entzündliche Gase verwendet werden oder austreten können.**
(Bei Zündung oder Ansaugung in Richtung der Einheit besteht die Gefahr von Feuer oder Rauch und durch eine Qualitätsminderung oder Rissbildung in Kunststoff besteht Verletzungsgefahr)
- Orte, an denen korrosive Gase oder Metallstaubpartikel vorhanden sind.**
(Bei Zündung oder Ansaugung in Richtung der Einheit besteht die Gefahr von Feuer oder Rauch)
- Orte mit hohen Temperaturen oder Luftfeuchtigkeitswerten oder an denen Wasserspritzer vorkommen, beispielsweise in einem Bad.** (Anderenfalls besteht die Gefahr von Stromschlag oder Verletzungen)
- Orte, die für kleine Kinder zugänglich sind.** (Es besteht die Gefahr von Stromschlag oder Verletzungen)
- Orte mit instabilem Boden.**
(Beim Umkippen der Einheit besteht die Gefahr, dass Haushaltsgegenstände etc. nass werden, bzw. die Gefahr von Feuer oder Stromschlag)

! WARNUNG Beachten Sie die folgenden Hinweise, um Feuer, Stromschlag oder schwere Verletzungen zu verhindern.

■ Während der Verwendung

- ⊘** • **Verwenden Sie keine chlorierten oder säurehaltigen Reinigungsmittel.** (Bei einer Qualitätsminderung oder Rissbildung in Kunststoff besteht Verletzungsgefahr und bei Freisetzung von giftigen Gasen besteht die Gefahr von gesundheitlichen Schäden)
- **Halten Sie brennende Zigaretten oder Räucherstäbchen von der Einheit fern.** (Bei Zündung oder Ansaugung in Richtung der Einheit besteht die Gefahr von Feuer oder Rauch)
- **Versuchen Sie nicht, die Einheit selbst zu demontieren, erneut zu montieren oder zu reparieren.** (Anderenfalls besteht die Gefahr von Feuer, Stromschlag oder Verletzungen) Wenden Sie sich für Reparaturen bitte an den Händler.
- **Stecken Sie weder Finger noch Stöcke oder andere Gegenstände in die Lufteinlässe oder den Luftauslass.** (Anderenfalls besteht die Gefahr von Stromschlag, Verletzungen oder Schäden)
- **Gießen oder schütten Sie kein Wasser auf den Luftauslass oder die Einheit.** (Anderenfalls besteht die Gefahr von Feuer oder Stromschlag)
- **Verwenden Sie keine entzündlichen Stoffe (Haarspray, Insektizide etc.) in der Nähe der Einheit. Wischen Sie die Einheit nicht mit Benzin oder Verdünnungsmittel ab.** (Anderenfalls besteht die Gefahr von Stromschlag, Feuer oder Rissbildung)

■ Hinweise für die Fernbedienung

- ⊘** • **Bewahren Sie die Fernbedienung nicht an Orten auf, die kleinen Kindern zugänglich sind.** (Bei einer Fehlbedienung der Einheit oder bei versehentlichem Verschlucken der Batterie besteht die Gefahr von Körperverletzung)
- **Stellen Sie sicher, dass die Batterie nicht mit falsch ausgerichteter Polarität (+/-) eingelegt wird.** (Anderenfalls besteht die Gefahr von Kurzschluss, Feuer oder dass die Batterie ausläuft)

■ Schalten Sie die Einheit sofort aus und ziehen Sie den Netzstecker der Einheit ab, wenn Sie Anzeichen für Anomalien und Funktionsstörungen feststellen

- !** **Beispiele für Anomalien und Funktionsstörungen**
 - Die Einheit funktioniert nicht, obwohl der Schalter eingeschaltet ist.
 - Strom läuft durch das Kabel oder läuft nicht durch das Kabel, wenn das Kabel bewegt wird.
 - Im Betrieb sind anomale Geräusche oder Vibrationen festzustellen.
 - Das Gehäuse der Einheit ist verformt oder anomal heiß.
 - Brandgeruch ist vorhanden. (Wenn die Anomalie nicht behoben und die Einheit trotzdem weiterhin verwendet wird, besteht die Gefahr von Funktionsstörungen, Stromschlag, Rauch, Feuer etc.)
- Wenden Sie sich an den Händler.

! VORSICHT Beachten Sie die folgenden Hinweise, um elektrische Leckagen, Verletzungen oder Sachschäden zu verhindern.

■ Während der Verwendung

- ⊘** • **Kleine Kinder oder (aufgrund einer Krankheit oder Verletzung) bewegungsunfähige Personen dürfen die Einheit nicht bedienen.**
 - ◆ Für EU, Türkei:

Dieses Gerät darf von Kindern im Alter ab 8 Jahren und Personen mit eingeschränkten körperlichen, sensorischen oder geistigen Fähigkeiten oder mangelnder Erfahrung und Kenntnis verwendet werden, wenn sie dabei beaufsichtigt oder in die sichere Verwendung des Geräts eingewiesen werden und die damit verbundenen Gefährdungen verstehen.

Kinder dürfen nicht mit dem Gerät spielen. Die Reinigung und benutzerseitige Reinigung darf ohne Aufsicht nicht von Kindern durchgeführt werden.
 - ◆ Für andere Regionen:

Dieses Gerät ist nicht für die Verwendung seitens von Personen (einschließlich Kindern) mit eingeschränkten körperlichen, sensorischen oder geistigen Fähigkeiten oder mangelnder Erfahrung und Kenntnis vorgesehen, es sei denn, sie werden von einer für ihre Sicherheit verantwortliche Person dabei beaufsichtigt oder in die sichere Verwendung des Geräts eingewiesen.

 - Kinder müssen beaufsichtigt werden, um sicherzustellen, dass sie nicht mit dem Gerät spielen.
 - Personen, die stark betrunken sind oder Schlafmittel genommen haben, dürfen die Einheit nicht bedienen. (Anderenfalls besteht die Gefahr von Stromschlag, Verletzungen oder gesundheitlichen Problemen)

Sicherheitshinweise

! VORSICHT Beachten Sie die folgenden Hinweise, um elektrische Leckagen, Verletzungen oder Sachschäden zu verhindern.

- ⊘** • **Trinken Sie nicht das Wasser aus dem Wassertank. Verwenden Sie das Wasser weder für Tiere noch für Pflanzen.** (Anderenfalls können die Tiere oder Pflanzen Schaden erleiden)
 - **Verwenden Sie keine Produkte mit Feinpulver wie beispielsweise Kosmetikartikel in der Nähe der Einheit.**
(Anderenfalls besteht die Gefahr von Stromschlag oder Funktionsstörungen)
 - **Nehmen Sie die Einheit nicht in Betrieb, wenn gerade räuchernden Insektizide verwendet werden.**
– Lüften Sie den betreffenden Raum nach der Verwendung von Insektizid ausreichend, bevor Sie die Einheit in Betrieb nehmen.
(Anderenfalls besteht die Gefahr von gesundheitlichen Schäden durch aus dem Auslass austretende angesammelte chemische Verbindungen)
 - **Verwenden Sie die Einheit nicht in der Nähe eines Rauchmelders.**
– Wenn die aus der Einheit kommende Luft in die Richtung eines Rauchmelders strömt, verzögert sich möglicherweise die Ansprechzeit des Rauchmelders oder der Rauchmelder ist nicht mehr in der Lage, Rauch zu detektieren.
-
- !** • **Lüften Sie den Raum häufig, wenn die Einheit gemeinsam mit verbrennungsbasierten Heizgeräten verwendet wird.**
– Die Verwendung dieses Produkts ist kein Ersatz für Belüftung. (Potenzielle Ursache für Vergiftung durch Kohlenmonoxid)
Dieses Produkt ist nicht in der Lage, Kohlenmonoxid zu beseitigen.
 - **Wenn die Einheit in Reichweite eines Haustieres positioniert wird, achten Sie darauf, dass das Tier nicht auf die Einheit urinieren oder am Netzkabel kauen kann.**
(Anderenfalls besteht die Gefahr von Feuer, Stromschlag oder Verletzungen)
 - **Halten Sie bei der Verwendung des Luftbefeuchters den Wassertank, die Luftbefeuchtungswanne und die Luftbefeuchtungsfiltereinheit stets sauber.**
– Tauschen Sie das Wasser im Wassertank täglich durch frisches Leitungswasser aus.
– Entsorgen Sie das gesamte in der Luftbefeuchtungswanne verbleibende restliche Wasser täglich.
– Führen Sie regelmäßig die Wartung an den internen Komponenten (Luftbefeuchtungswanne, Luftbefeuchtungsfiltereinheit) durch.
(Die Vermehrung von Schimmel oder Bakterien in Schmutz und Kesselstein kann gesundheitliche Schäden zur Folge haben)
Wenden Sie sich bei Auftreten von gesundheitlichen Problemen eine medizinische Fachkraft.

■ Hinweise für das Gehäuse der Einheit

- ⊘** • **Blockieren Sie die Lufteinlässe oder den Luftauslass nicht durch Wäsche, Tücher, Vorhänge etc.**
(Bei einer unzureichenden Zirkulation besteht die Gefahr von Überhitzung oder Feuer)
- **Sprühen Sie kein desodorierendes Spray oder andere Arten von Spray auf die Einheit und verwenden Sie solche Produkte nicht in der Nähe der Einheit.**
(Anderenfalls besteht die Gefahr von Funktionsstörungen)
- **Klettern, setzen oder lehnen Sie sich nicht auf die bzw. an die Einheit.** (Anderenfalls besteht Verletzungsgefahr durch Herabfallen oder Umstürzen)
- **Positionieren Sie die Einheit nicht horizontal.** (Anderenfalls besteht die Gefahr von Stromschlag oder Funktionsstörungen durch auslaufendes oder verschüttetes Wasser)

■ Beim Standortwechsel der Einheit

- !** • **Bevor Sie den Standort der Einheit wechseln, schalten Sie die Spannungsversorgung aus und entsorgen Sie eventuell im Wassertank und in der Luftbefeuchtungswanne verbliebenes restliches Wasser.**
(Anderenfalls besteht die Gefahr, dass Haushaltsgegenstände etc. durch auslaufendes oder verschüttetes Wasser nass werden oder dass hierdurch Stromschlag oder eine elektrische Leckage ausgelöst wird)
- **Wenn Sie die Einheit zwecks Transport aufnehmen, gehen Sie bei der Handhabung der Einheit vorsichtig vor.**
– Achten Sie darauf, die Einheit immer an den korrekten Griffstellen zu greifen. Halten Sie die Einheit nicht am Griff des Wassertanks oder der Luftbefeuchtungswanne.
(Anderenfalls besteht Verletzungsgefahr durch das Herunterfallen der Einheit)



Sicherheitshinweise für die Verwendung

Weitere Hinweise

- **Verwenden Sie dieses Produkt nicht für besondere Zwecke wie beispielsweise den Erhalt von Kunstwerken, wissenschaftlichen Texten/Materialien etc.**
(Anderenfalls besteht die Gefahr einer Qualitätsminderung der aufbewahrten Artikel)
- **Befeuchten Sie die Luft nicht zu stark.**
(Anderenfalls besteht die Gefahr von Kondensation und Schimmelbildung)
- **Vermeiden Sie ein Gefrieren.**
(Anderenfalls besteht die Gefahr von Funktionsstörungen)
Entsorgen Sie das gesamte Wasser im Wassertank und in der Luftbefeuchtungswanne, wenn die Gefahr besteht, dass es gefriert.
- **Wenn Sie den Luftbefeuchtungsbetrieb nicht verwenden, entsorgen Sie das gesamte Wasser aus dem Wassertank und der Luftbefeuchtungswanne.**
(Die Vermehrung von Schimmel oder Bakterien in Schmutz und Kesselstein kann unangenehme Gerüche zur Folge haben)

Verwenden Sie die Einheit nicht an folgenden Orten

- **Stellen, an denen die austretende Luft direkt gegen eine Wand, Möbel, Vorhänge etc. strömt.**
(Anderenfalls besteht die Gefahr von Fleckenbildung oder Verformungen)
- **Auf einem dicken Teppich, auf der Bettdecke oder Matratze**
Die Einheit kann kippen und Wasser wird verschüttet oder der Wasserstandsensoren funktioniert nicht mehr korrekt.
- **Orte, die direktem Sonnenlicht ausgesetzt sind**
(Anderenfalls besteht die Gefahr eines schlechteren Empfangs des Signals von der Fernbedienung oder von Verfärbung)
- **Orte, die der Außenluft ausgesetzt sind (z.B. bei Fenstern etc.) oder dem direkten Luftstrom von Klimaanlage etc.**
Die Raumluftfeuchtigkeit wird anderenfalls möglicherweise nicht korrekt erfasst und angezeigt.
- **Stellen bei verbrennungsbasierten Heizgeräten oder die dem direkten Luftstrom von Heizgeräten ausgesetzt sind**
(Anderenfalls besteht die Gefahr einer nicht korrekten Erfassung und Anzeige der Raumluftfeuchtigkeit oder von Verformungen)
- **Orte, an denen Chemikalien und pharmazeutische Produkte verwendet werden, beispielsweise in Krankenhäusern, Fabriken, Labors, Schönheitssalons und Fotolabors**
(Sich verflüchtigende Chemikalien und Lösungsmittel können die Qualität mechanischer Teile mindern, Wasserleckagen verursachen und Objekte wie beispielsweise Haushaltsgegenstände etc. nass werden lassen)
- **Orte mit starken elektromagnetischen Wellen wie beispielsweise bei einem elektromagnetischen Kochgerät, Lautsprechern etc.**
Die Einheit funktioniert möglicherweise nicht korrekt.
- **Orte, die Ruß (leitfähigem Staub) durch Kerzen, Aromakerzen etc. ausgesetzt sind**
Die Leistung der Filter kann beeinträchtigt sein, was eine Verunreinigung des Raumes durch die Ablagerung von nicht erfasstem Staub zur Folge hat.
- **Verwenden Sie keine Kosmetikartikel etc. mit Silikon* in der Nähe der Einheit.**
* Haarpflegeprodukte (Splissprodukte, Haarschaum, Haarpflegemittel etc.), Kosmetikartikel, Deodorants, Antistatikmittel, wasserfeste Sprays, Glanzmittel, Glasreiniger, chemische Wischtücher, Wachs etc.
 - Isoliermaterial wie beispielsweise Silikon kann an der Nadel der Streamer-Einheit anhaften und die Streamer-Entladung verhindern.
 - Der Staubsammelfilter kann verstopfen, was den Verlust der Luftreinigungsleistung zur Folge hat.
- **Verwenden Sie keinen Ultraschall-Luftbefeuchter oder ein ähnliches Gerät bei der Einheit.**
Der Staubsammelfilter kann verstopfen, was den Verlust der Luftreinigungsleistung zur Folge hat.

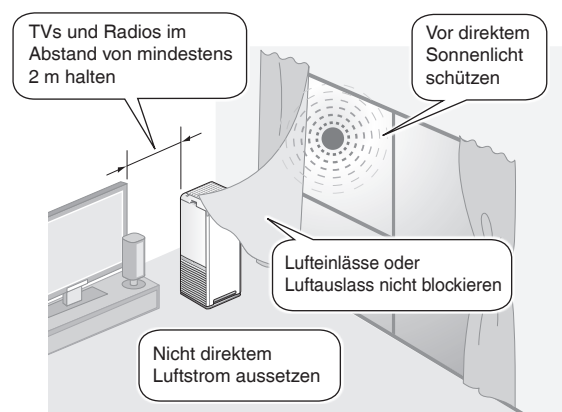

Informationen über Streamer-Entladung und aktive Plasma-Ionen

Eventuell kann am Luftauslass ein leichter Geruch wahrnehmbar sein, da kleinste Mengen Ozon erzeugt werden. Diese Menge ist jedoch geringfügig und gefährdet Ihre Gesundheit nicht.

Dieses Produkt ist nicht in der Lage, alle giftigen Stoffe in Tabakrauch (Kohlenmonoxid etc.) zu beseitigen.

Bezeichnung von Teilen und Funktionen

⚠ VORSICHT

Heben Sie die Einheit nicht am Griff des Wassertanks oder der Luftbefeuchtungswanne an. (Anderenfalls besteht Verletzungsgefahr durch das Herunterfallen der Einheit)

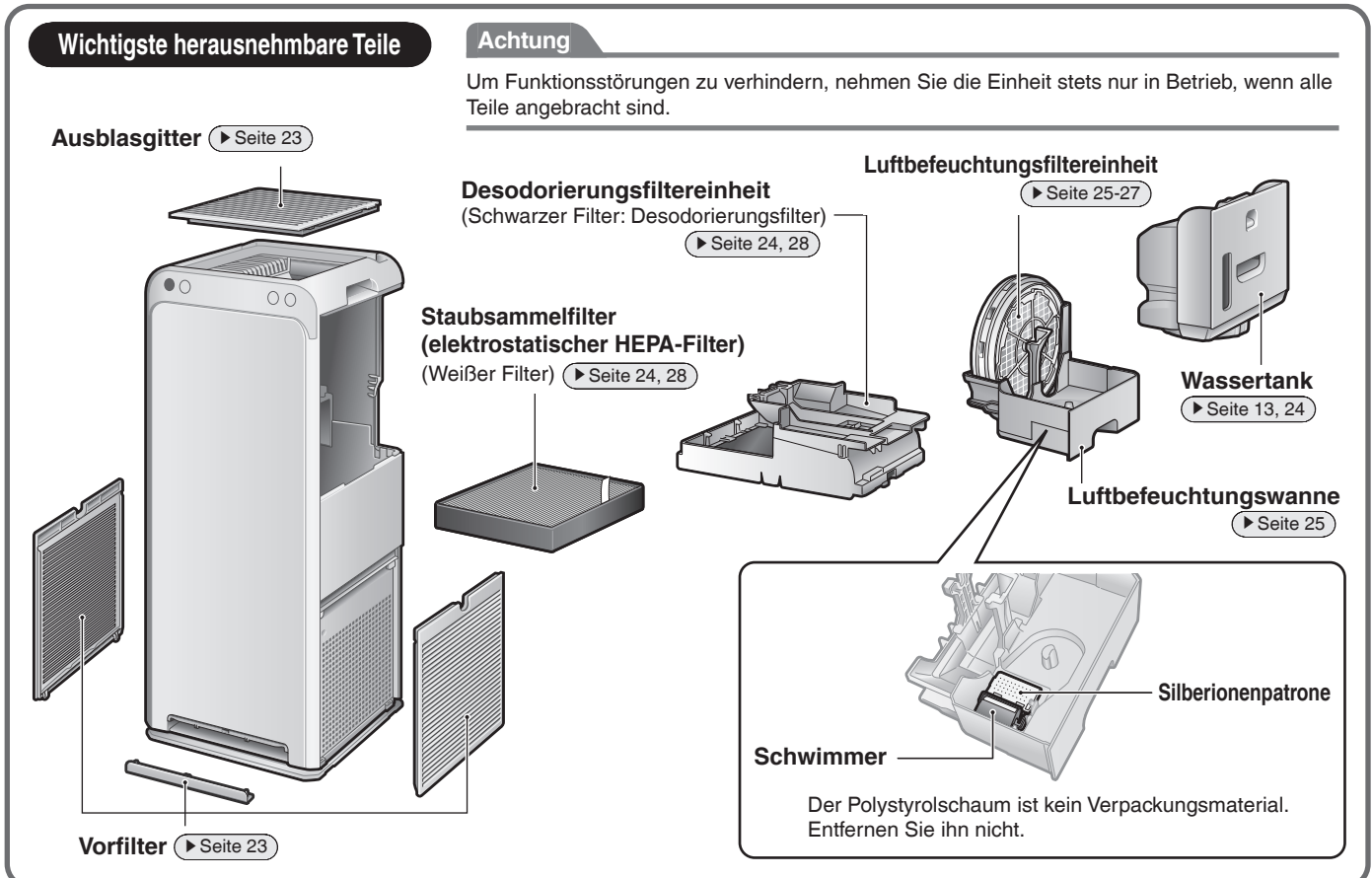
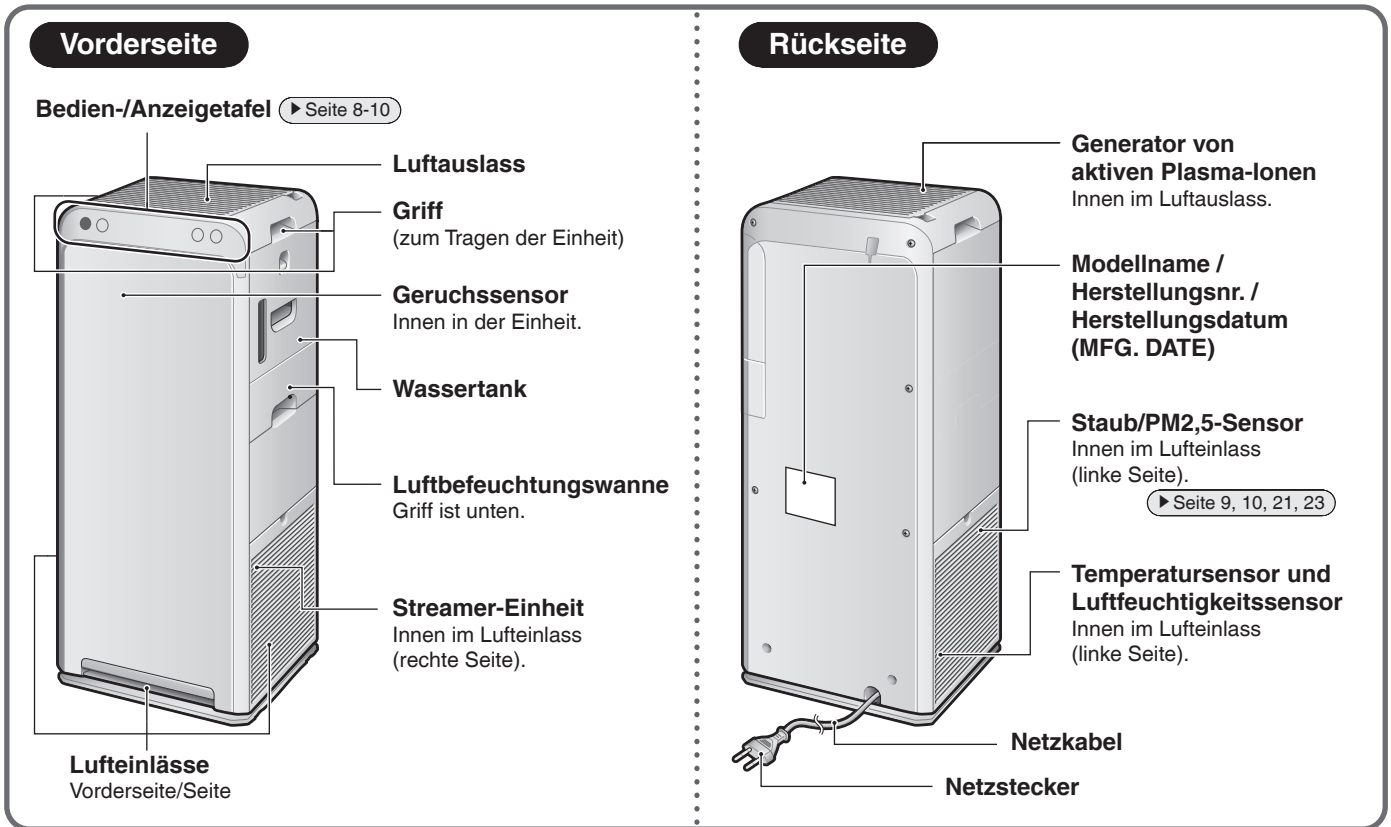

Bedien-/Anzeigetafel

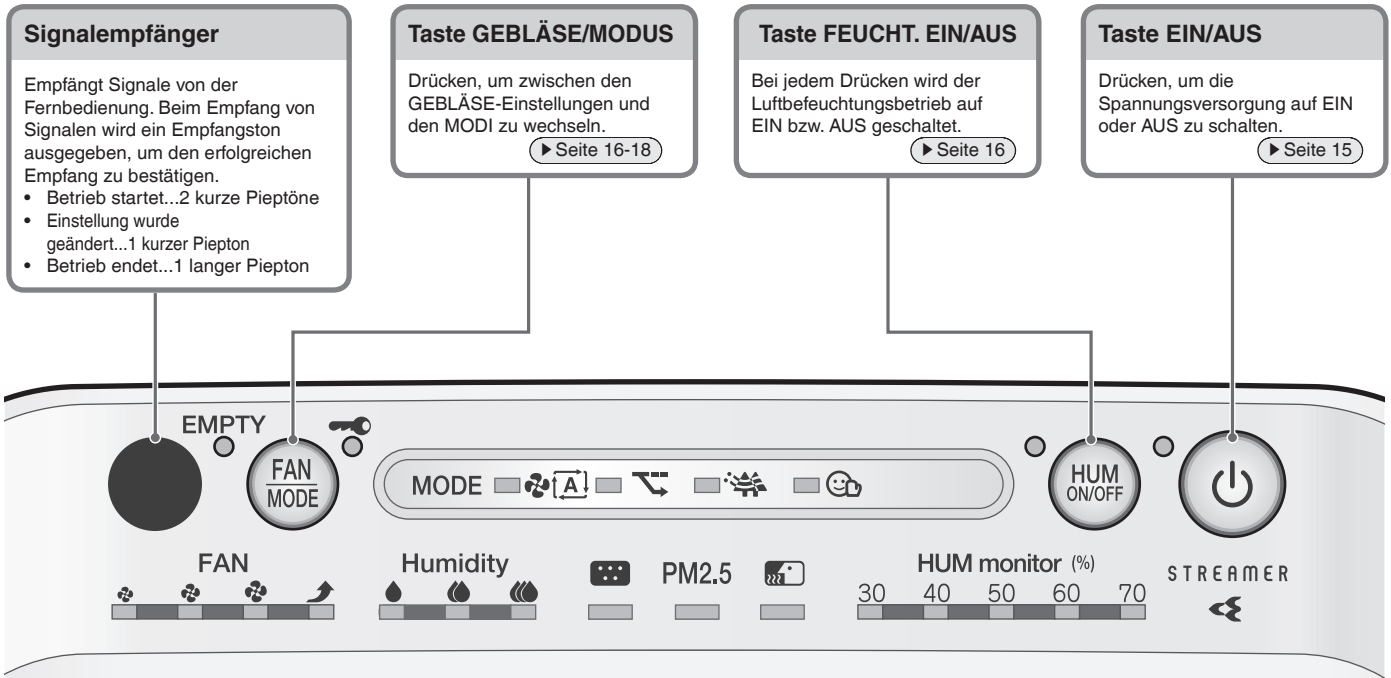

Fernbedienung

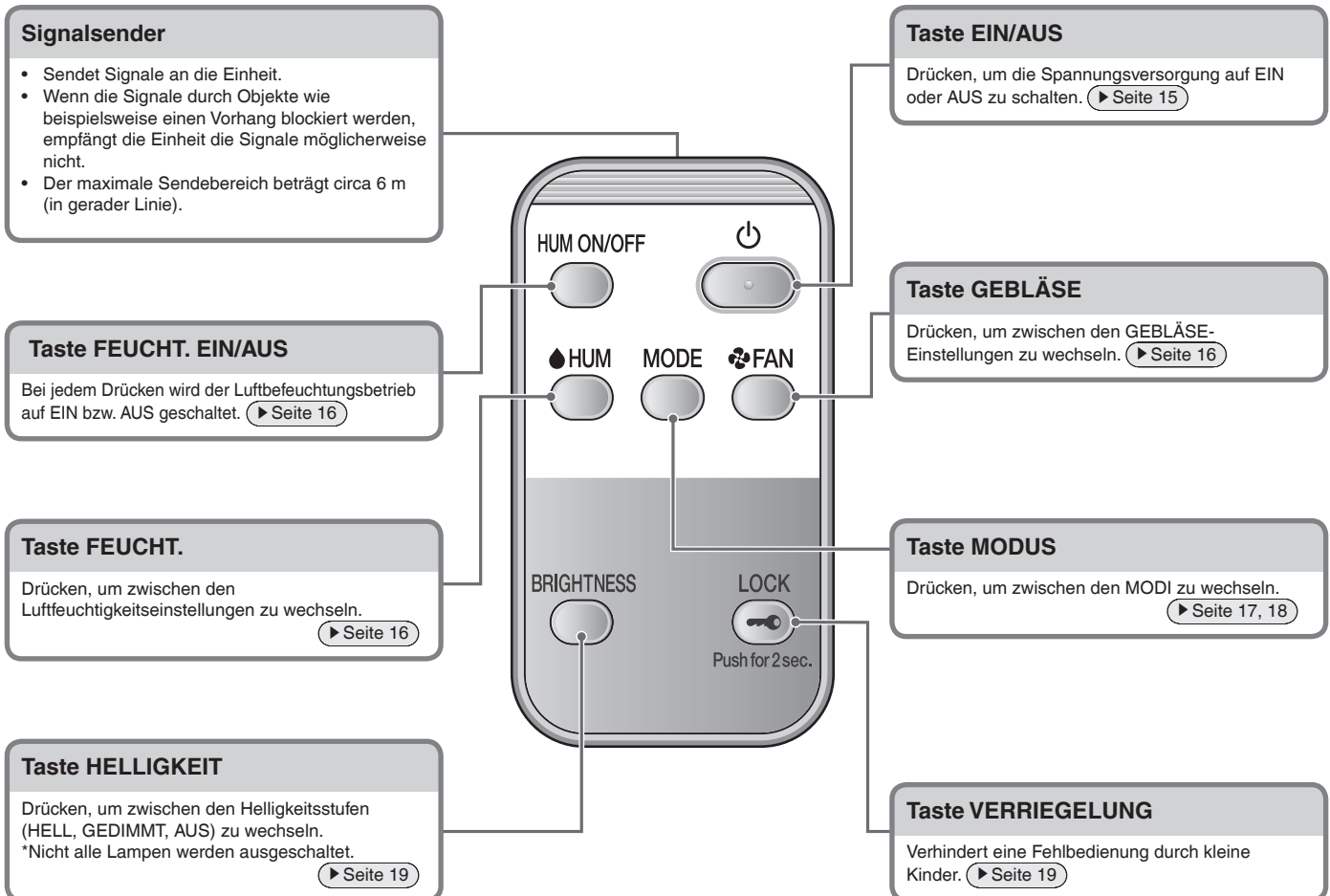

Bezeichnung von Teilen und Funktionen

Bedien-/Anzeigetafel

Bei Blinken einer Lampe [▶ Seite 30](#)

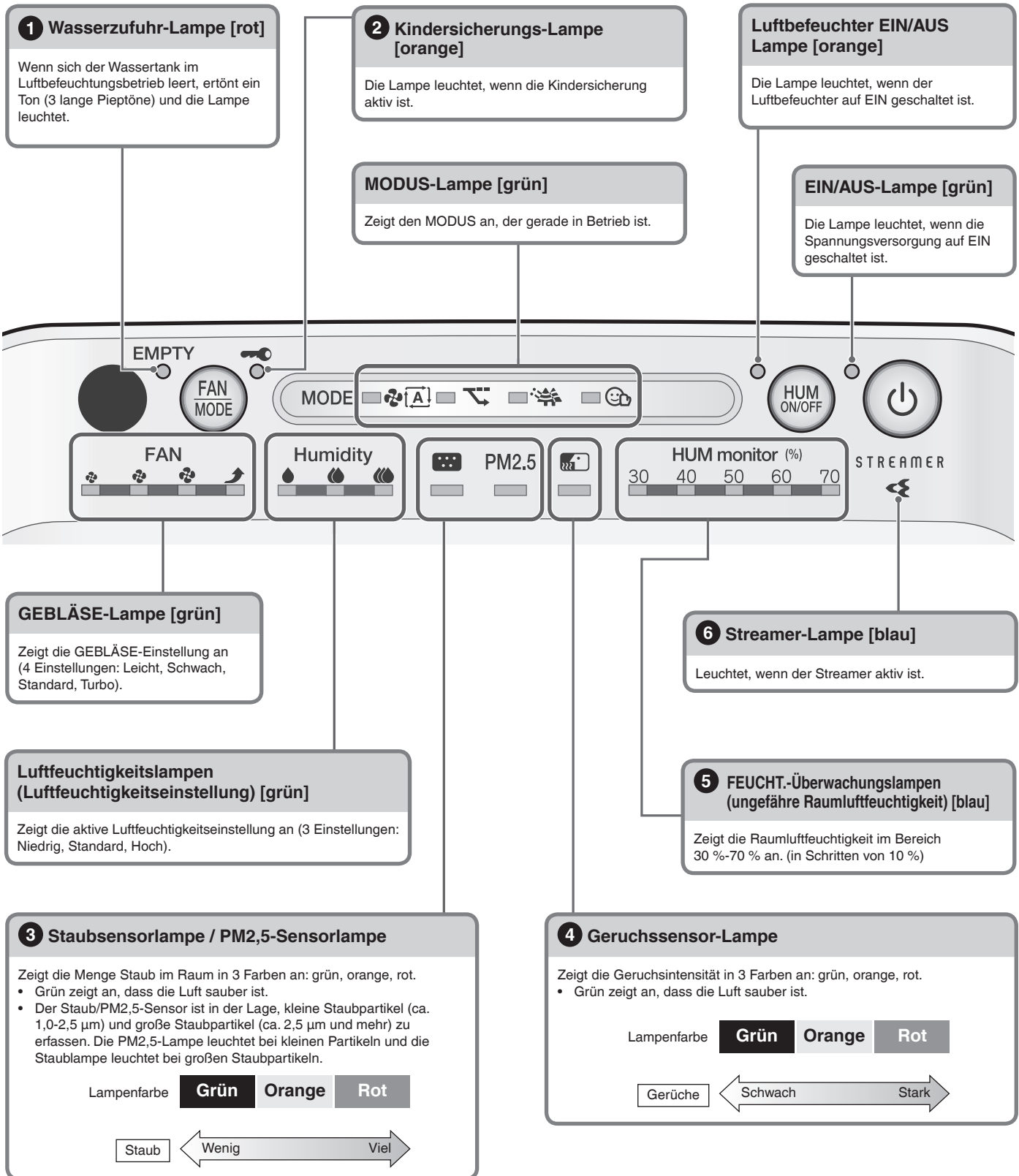

Informationen über die Lampen

1 Informationen über die Wasserzufuhr-Lampe

- Wenn die Wasserzufuhr-Lampe leuchtet, stoppt der Luftbefeuchtungsbetrieb (die Luftreinigungsfunktion läuft weiter), die Luftbefeuchter EIN/AUS Lampe leuchtet jedoch weiter.
- Nach dem Aufleuchten schaltet sich die Wasserzufuhr-Lampe möglicherweise ein paarmal ein und aus, was jedoch normal (keine Funktionsstörung) ist.
- Stoppen Sie den Betrieb der Einheit, ziehen Sie den Netzstecker ab und füllen Sie dann den Wassertank mit Wasser und setzen Sie ihn wieder in die Einheit ein. Nach einer gewissen Zeit schaltet sich die Wasserzufuhr-Lampe aus und der Luftbefeuchtungsbetrieb wird wieder aufgenommen. [▶ Seite 13](#)
- Wenn Sie den Benachrichtigungston (3 lange Pieptöne) nicht möchten, ändern Sie die Einstellungen. [▶ Seite 21](#)

2 Informationen über die Kindersicherungs-Lampe

- Wenn diese Lampe leuchtet, sind die Funktionen eingeschränkt. Beim Drücken von Tasten ertönt lediglich ein Ton (3 kurze Pieptöne), um eine Fehlbedienung durch kleine Kinder zu verhindern. [▶ Seite 19](#)

3 Informationen über die Staub-/PM2,5-Sensor-Lampe

- **Nachdem der Betrieb gestartet wurde, leuchtet die Lampe unabhängig vom Ausmaß der Luftverunreinigungen (circa) eine Minute lang grün.**
- Wenn die Reaktionsfähigkeit des Staub/PM2,5-Sensors unzureichend ist, ändern Sie die Empfindlichkeitseinstellung des Sensors. [▶ Seite 21](#)
- Bei der GEBLÄSE-Einstellung „Turbo“ oder bei einem hohen Luftstrom in den Betriebsarten AUTOMATISCHER GEBLÄSEMODUS oder FEUCHTIGKEITSMODUS kann die Reaktionsfähigkeit des Staub/PM2,5-Sensors unzureichend sein. Durch den starken Luftstrom wird Staub in die Lufteinlässe gesaugt, bevor er vom Staub/PM2,5-Sensor detektiert werden kann. Dies ist normal (keine Funktionsstörung).

Detektionsbereich des Staub/PM2,5-Sensors

Detektierbare Stoffe
Haushaltsstaub, Tabakrauch, Pollen, Staubmilbenexkremate und Rückstände, Haustierhaare, Dieselruß
In einigen Fällen detektierbare Stoffe
Dampf, Öldampf

4 Informationen über die Geruchssensor-Lampe

- **Wenn der Betrieb sofort nach dem Einstecken des Netzsteckers gestartet wird, leuchtet die Lampe (circa) eine Minute lang grün.**
- Wenn sich die Geruchsintensität nicht ändert, reagiert der Sensor möglicherweise auch bei einem starken Geruch in der Luft nicht.
- Die folgenden Geruchsarten werden möglicherweise nicht detektiert: Gerüche von Haustieren, die nicht Ammoniak, Knoblauchgeruch etc. umfassen.
- Da die Geruchswahrnehmung von Person zu Person unterschiedlich ist, wird in einigen Fällen möglicherweise ein Geruch wahrgenommen, auch wenn die Lampe grün leuchtet. Wenn Sie ein solcher Geruch stört, schalten Sie auf die manuelle Luftmenge und wählen Sie eine hohe Luftmenge. [▶ Seite 16](#)

Detektionsbereich des Geruchssensors

Detektierbare Stoffe
Tabakrauch, Kochgerüche, Haustiergerüche, Toilettengeruch, Abfallgeruch, Schimmelgeruch, Sprays, Alkohol
In einigen Fällen detektierbare Stoffe
Plötzliche Schwankungen von Temperatur/Luftfeuchtigkeit, Dampf, Öldampf, Gas von verbrennungsbasierten Heizgeräten

Die Grundempfindlichkeit des Geruchssensors wird durch die Geruchsintensität (ungefähr) in der ersten Minute nach jedem Einstecken des Netzsteckers bestimmt. Stecken Sie den Netzstecker ein, wenn die Luft sauber (geruchlos) ist.

5 Informationen über die FEUCHT.-Überwachungslampen

- Wenn die Luftfeuchtigkeit weniger als 30 % beträgt, leuchtet die Lampe „30“. Wenn die Luftfeuchtigkeit mehr als 70 %, beträgt, leuchtet die Lampe „70“.
- Die Lampe leuchtet auch dann, wenn nur die Luftreinigungsfunktion aktiv ist.

Gelegentlich kann die an der Einheit angezeigte Luftfeuchtigkeit von der Anzeige anderer Hygrometer abweichen.

- Der Grund hierfür ist, dass die Temperatur und die Luftfeuchtigkeit aufgrund des Luftstroms innerhalb des Raums variieren. Betrachten Sie die Anzeigen daher bitte lediglich als grobe Schätzung der Luftfeuchtigkeit im Raum.







6 Informationen über die Streamer-Lampe

- Diese Lampe leuchtet während des Streamer-Betriebs. Der Betrieb des Streamers hängt vom Ausmaß der Luftverunreinigungen ab.
- Wenn Sie das bei der Streamer-Entladung erzeugte zischende Geräusch oder der Ozongeruch stört, stellen Sie die Streamer-Leistung niedrig ein. [▶ Seite 20](#)

Informationen über die Symbole GEBLÄSE und Luftfeuchtigkeit

Tabelle der Symbole

*Die Größe der Symbole variiert entsprechend der Einstellung der Luftmenge.

	GEBLÄSE				Luftfeuchtigkeit		
Symbol							
Einstellung	Leicht	Schwach	Standard	Turbo	Niedrig	Standard	Hoch

Vorbereitung vor dem Betrieb

1 Kontrolle des Zubehörs

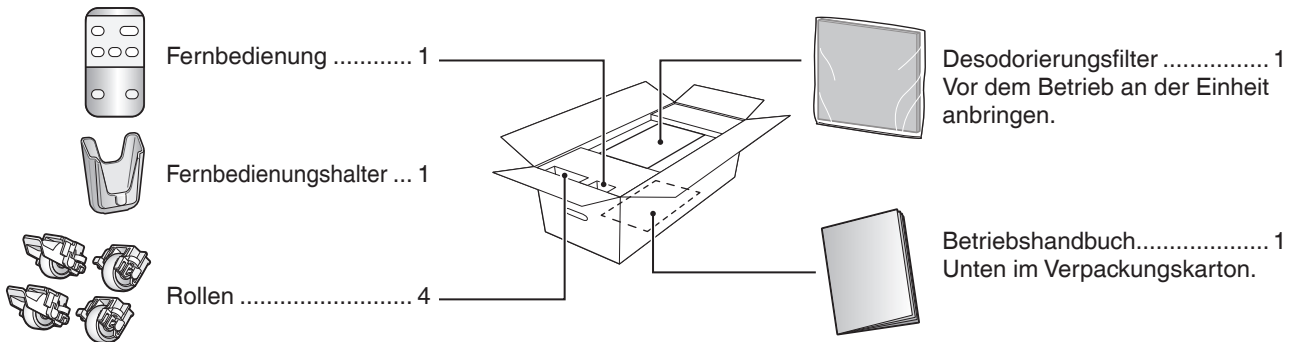

2 Anbringen der Rollen

- Entfernen Sie vor dem Aufbau das Befestigungsband an der Unterseite, mit dem das Netzkabel angebracht ist, und nehmen Sie das Netzkabel heraus.

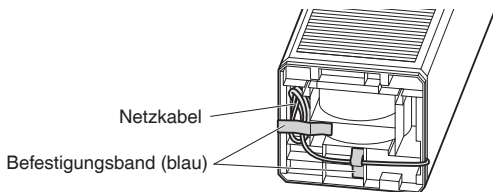

- Stellen Sie die Einheit so auf, dass die Vorderseite der Einheit nach oben zeigt.

- Wenn sie nach unten zeigt, kann die Vorderseite zerkratzen.
- Achten Sie darauf, die Rückseite der Einheit nicht mit den Metallteilen des Netzsteckers zu zerkratzen.

- Ziehen Sie die angebrachten mitgelieferten Schrauben gut fest, um Klappergeräusche zu verhindern.

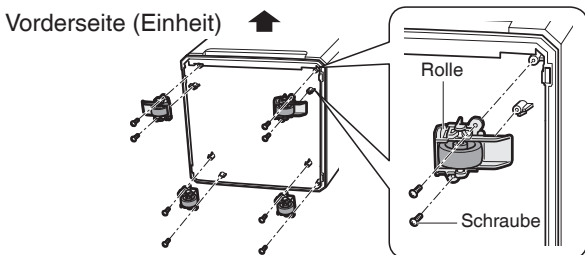

Ausrichtung der Zubehörteile

- Befestigen Sie die Rollen mit Verriegelungen an den Ecken an der Vorderseite der Einheit.

Rollen mit Verriegelungen

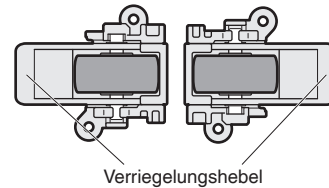

Rollen ohne Verriegelungen

So anbringen, dass diese Seite in Richtung Vorderseite der Einheit zeigt

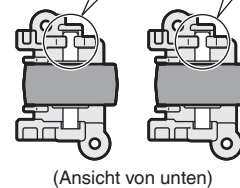

Achtung

- Verwenden Sie die Verriegelungshebel bei der Anbringung der Rollen nicht, da sich die Räder anderenfalls lösen können.
- Bewegen Sie die Einheit beim Verschieben auf den Rollen langsam, da die Rollen den Fußboden je nach Bodenbelag zerkratzen können.
- Die Einheit darf nur nach links oder rechts verschoben werden, da die Rollen feststehend montiert sind. Sie können die Einheit jedoch langsam/schrittweise drehen. Scharfe Kurven oder das Vorwärts-/Rückwärtsfahren der Einheit auf den Rollen sind zu vermeiden. Wenn die Einheit auf diese Weise bewegt werden muss, heben Sie sie leicht an.

Verwendung

- Rechts und links befinden sich 2 Verriegelungshebel.



Achtung

Bitte betätigen Sie die Verriegelungshebel mit Ihren Händen.

⚠ VORSICHT

Führen Sie diese Schritte durch, bevor Sie den Netzstecker einstecken.

3 Anbringen des Desodorierungsfilters

1. Nehmen Sie den Wassertank aus der Haupteinheit. ▶ Seite 13
2. Ziehen Sie die Luftbefeuchtungswanne mit angebrachter Luftbefeuchtungsfiltereinheit heraus. ▶ Seite 25
3. Entfernen Sie die Desodorierungsfiltereinheit. ▶ Seite 28

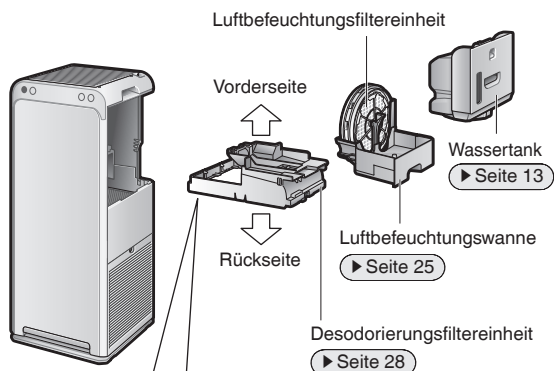

Rückseite der Desodorierungsfiltereinheit

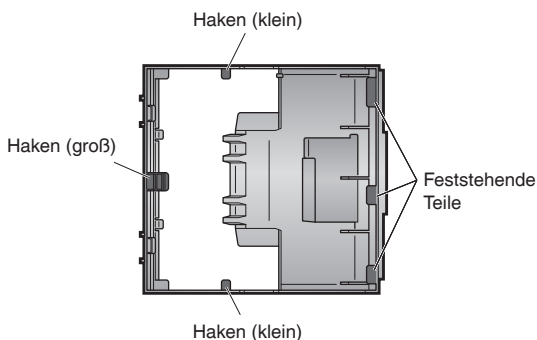

4. Nehmen Sie den Desodorierungsfilter aus dem Beutel.

Tragen Sie Schutzhandschuhe, um zu verhindern, dass Staub vom Desodorierungsfilter die Hände verschmutzt.

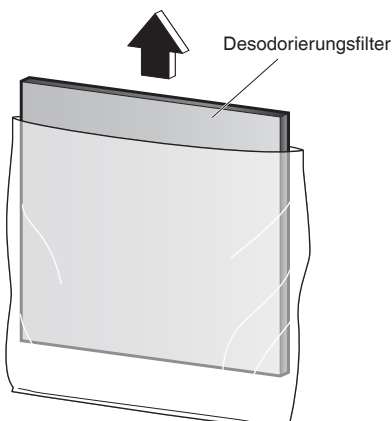

5. Drehen Sie die Desodorierungsfiltereinheit um und bringen Sie den Desodorierungsfilter an.

- ① Setzen Sie den Desodorierungsfilter unter den feststehenden Teilen (3 Stellen) ein.
- ② Spreizen Sie den Rahmen und setzen Sie den Desodorierungsfilter an 2 Stellen unter den (kleinen) Haken ein.
- ③ Setzen Sie den Desodorierungsfilter auf die gleiche Weise unter den (großen) Haken ein, um ihn zu befestigen.

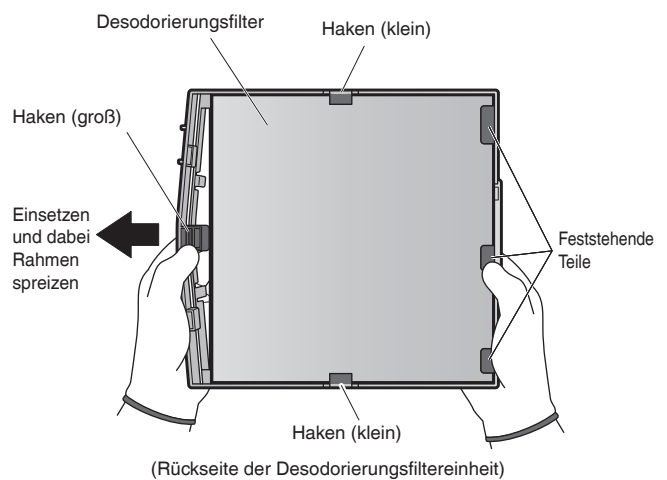

- ④ Kontrollieren Sie an der Vorderseite der Desodorierungsfiltereinheit noch einmal, dass der Desodorierungsfilter unter dem (großen) Haken eingesetzt ist.

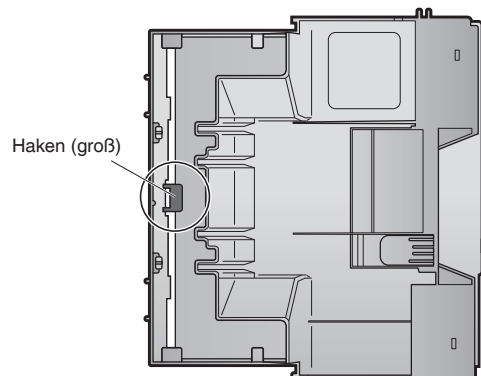

(Vorderseite der Desodorierungsfiltereinheit)

6. Montieren Sie die Desodorierungsfiltereinheit in die Haupteinheit. ▶ Seite 28
7. Befestigen Sie die Luftbefeuchtungswanne mit angebrachter Luftbefeuchtungsfiltereinheit. ▶ Seite 25
8. Setzen Sie den Wassertank ein. ▶ Seite 13

- Wenn die Streamer-Lampe beim Start des Betriebs blinkt, ist der Desodorierungsfilter nicht korrekt befestigt.
- Beachten Sie bei der Entsorgung des Filterbeutels und des Trocknungsmittels die örtlichen Vorschriften zur Abfalltrennung.



Vorbereitung vor dem Betrieb

4 Positionieren der Einheit

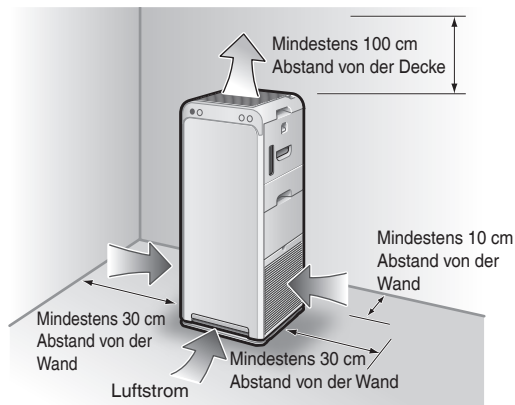

Tipps für eine gute Positionierung

- Wählen Sie eine Position, in der der Luftstrom alle Bereiche des Raums erreichen kann.
- Stellen Sie die Einheit auf eine stabile Oberfläche. Wenn die Einheit auf eine instabile Oberfläche gestellt wird, besteht die Gefahr, dass Vibrationen von der Einheit verstärkt werden.
- Wenn Interferenzen vom Stromkreis in der Einheit oder Kabel Bildstörungen auf dem TV-Bildschirm oder Störgeräusche von Radios oder Stereoanlagen in der Nähe zur Folge haben, stellen Sie die Einheit in einer Entfernung von mindestens 2 m vom Gerät auf. Halten Sie auch schnurlose Telefone und Funkuhren von der Einheit fern.

Achtung

- Um Fleckenbildung an den Wänden zu verhindern, positionieren Sie die Einheit nach den auf der Abbildung gezeigten Positionsmessungen. Beachten Sie jedoch, dass sich an bestimmten Wandarten auch bei Einhaltung der Positionsmessungen Flecken bilden, da diese Einheit schmutzige Luft ansaugt. Sorgen Sie in einem solchen Fall für einen ausreichenden Abstand zwischen der Einheit und der Wand.
- Wenn die Einheit über längere Zeit in der gleichen Position verwendet wird, bilden sich möglicherweise Flecken auf dem Boden und an den Wänden um die Einheit, da Luft in die Lufteinlässe bei der Unterseite der Einheit angesaugt wird. Wir empfehlen eine regelmäßige Reinigung.

5 Vorbereitung des Wassertanks (für Luftbefeuchtungsbetrieb)

1. Nehmen Sie den Wassertank heraus und entfernen Sie die Kappe.

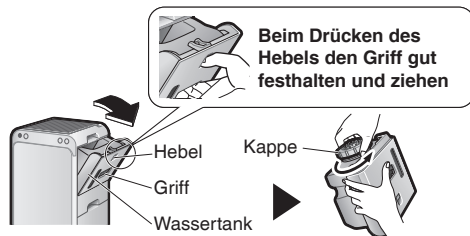

Beim Drücken des Hebels den Griff gut festhalten und ziehen

2. Füllen Sie den Wassertank mit Leitungswasser und schließen Sie die Kappe.

Achtung

- Gießen Sie auf keinen Fall Folgendes in den Wassertank.
- Warmes Wasser (mit einer Temperatur von 40 °C oder mehr), Aromaöl, chemische Stoffe, unsauberes Wasser, aromatische Stoffe, Reinigungsmittel etc. Anderenfalls besteht die Gefahr von Verformungen der Einheit oder Funktionsstörungen.
 - Wasser von einem Wasseraufbereiter, ionisiertes alkalisches Wasser, Mineralwasser, Brunnenwasser etc. Anderenfalls besteht die Gefahr der Vermehrung von Schimmel oder Bakterien.

- Führen Sie den Vorgang an einem Ort durch, an dem verschüttetes Wasser keine Problem verursacht.
- Reinigen Sie den Wassertank, indem Sie ihn mit einer kleinen Menge Wasser schütteln und dann mit Wasser auffüllen.
- Für die Wartungsverfahren siehe [Seite 24](#).



Wasser kann bis zum Hals eingefüllt werden

Die Kappe am Wassertank gut festziehen. Anderenfalls besteht die Gefahr, dass Wasser ausläuft.

- Der mit Wasser gefüllte Wassertank ist schwer. Halten Sie den Wassertank **mit beiden Händen** gut fest, wenn Sie ihn transportieren.
- Vermeiden Sie es, das Ventil in der Mitte der Kappe zu berühren. Anderenfalls läuft Wasser aus dem Wassertank aus.
- **Ziehen Sie die Kappe fest, drehen Sie den Wassertank um (sodass die Kappe nach unten zeigt) und kontrollieren Sie, ob Wasser ausläuft.**

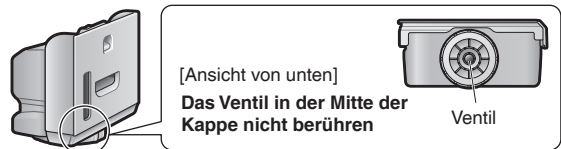

3. Setzen Sie den Wassertank in die Einheit ein.

- Halten Sie den Griff fest und setzen Sie den Wassertank in die Luftbefeuchtungswanne ein.



Achtung

Da in der Luftbefeuchtungswanne verbliebenes Restwasser zu unangenehmen Gerüchen und Schmutzablagerungen führt, müssen Sie jedes Mal das gesamte Restwasser aus der Luftbefeuchtungswanne entfernen, wenn Sie den Wassertank neu füllen.

Bei unangenehmem Geruch oder Schmutz siehe [Seite 25](#).

6 Vorbereitung der Fernbedienung

1. Befestigen Sie den Fernbedienungshalter.

- Setzen Sie den Haken am Fernbedienungshalter in die Einkerbung auf der Rückseite der Einheit ein.

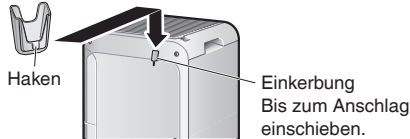

2. Ziehen Sie die transparente Folie heraus.

- Sobald die transparente Folie entfernt wurde, ist die Fernbedienung betriebsbereit.



Verwendung

- Richten Sie den Signalsender an der Fernbedienung auf den Signalempfänger an der Einheit. Wenn die Signale durch Objekte wie beispielsweise einen Vorhang blockiert werden, empfängt die Einheit die Signale möglicherweise nicht.
- Der maximale Sendebereich beträgt circa 6 m (in gerader Linie).

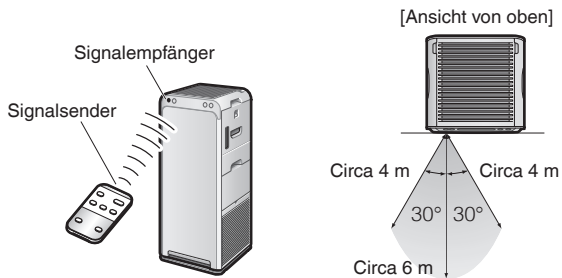

Informationen über die Fernbedienung

- Achten Sie darauf, die Fernbedienung nicht fallen zu lassen oder dass kein Wasser in sie eindringt. (Anderenfalls besteht die Gefahr von Funktionsstörungen)
- Der Signalempfang kann in Räumen mit Leuchtstofflampen mit elektronischen Startern (wechselgerichtete Leuchtstofflampen etc.) schlecht sein.
- Verwenden Sie sie nicht in der Nähe (im Abstand von weniger als 1 m) von Beleuchtungsgeräten. (Anderenfalls besteht die Gefahr eines schlechteren Empfangs des Signals von der Fernbedienung oder von Verfärbung)

Batteriewechsel

1. Schieben Sie die Sperre am Batteriefach an der Unterseite der Fernbedienung in Pfeilrichtung.
2. Ziehen Sie das Batteriefach heraus.
3. Tauschen Sie die Batterie aus.
4. Setzen Sie das Batteriefach wieder in seiner ursprünglichen Position ein.

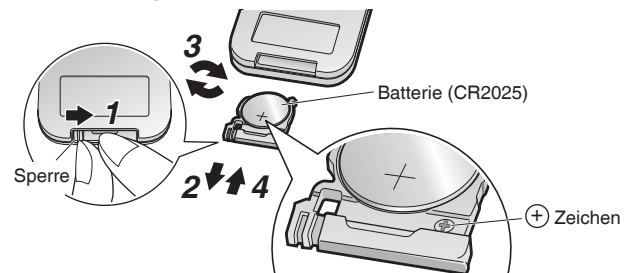

So einlegen, dass die + Seite der Batterie und die Seite des Batteriefachs mit + Zeichen in die gleiche Richtung zeigen

Informationen über die Batterie

- Bewahren Sie Batterien außerhalb der Reichweite von Kindern auf. Sollten Batterien verschluckt werden, begeben Sie sich sofort zum nächstgelegenen ärztlichen Notdienst.
- Um mögliche Verletzungen oder Schäden durch ein Auslaufen oder Platzen der Batterie zu verhindern, entfernen Sie die Batterie, wenn Sie das Produkt über eine längere Zeit nicht verwenden.
- Wenn Batterielösung in die Augen gelangt, dürfen die Augen nicht gerieben werden. Spülen Sie die Augen sofort mit Leitungswasser aus und suchen Sie eine medizinische Fachkraft auf.
- Setzen Sie Batterien nicht Hitze oder Feuer aus. Bauen Sie Batterien nicht auseinander und nehmen Sie keine Änderungen daran vor. Anderenfalls besteht die Gefahr von Schäden an der Isolierung oder anderen Teilen in der Batterie, was ein Auslaufen, Platzen oder Überhitzen der Batterie zur Folge hat.
- Isolieren Sie die Klemme bei der Entsorgung der Batterie mit Klebeband etc. (Wenn die Batterie mit anderen Metallgegenständen oder anderen Batterien aufbewahrt wird, besteht die Gefahr von Überhitzung, Platzen oder Feuer)
- Beachten Sie bei der Entsorgung von Batterien die örtlichen Vorschriften zur Abfalltrennung.
- Im Allgemeinen ist ein Austausch der Batterie einmal pro Jahr erforderlich, bei einem schwächer werdenden Signalempfang muss die Batterie jedoch durch eine neue Batterie (CR2025) ausgetauscht werden.
- Batterien mit Ablaufdatum in der näheren Zukunft müssen eventuell früher ausgetauscht werden.
- Die vorgeladene Batterie dient der Erstanwendung der Einheit und muss möglicherweise vor Ablauf von 1 Jahr ausgetauscht werden.

7 Einstecken des Netzsteckers in die Steckdose

- Die Grundempfindlichkeit des Geruchssensors wird durch die Geruchsintensität (ungefähr) in der ersten Minute nach jedem Einstecken des Netzsteckers bestimmt. **Stecken Sie den Netzstecker ein, wenn die Luft sauber (geruchlos) ist.**

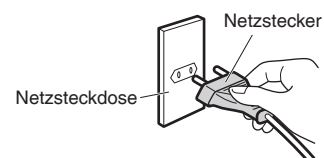

! WARNUNG

Schalten Sie die Einheit nicht aus, indem Sie den Stecker aus der Netzsteckdose ziehen. (Andernfalls besteht die Gefahr von Feuer durch Überhitzung oder Stromschlag)

Betrieb

Betrieb

Mit Hilfe der Fernbedienung können Sie die Einstellungen im Detail konfigurieren.

Fernbedienung

Betrieb über die Fernbedienung.

Einheit

Betrieb über die Bedien-/Anzeigetafel an der Einheit.

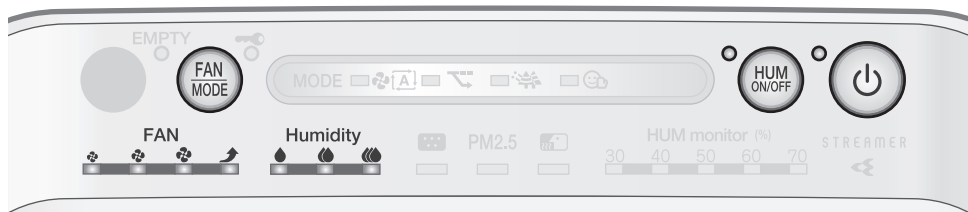

Achtung

- Während die Einheit in Betrieb ist, verschieben Sie die Einheit nicht und befestigen oder entfernen Sie keine Teile daran/davon. Andernfalls besteht die Gefahr von Wasserleckagen, Bruchschäden oder Funktionsstörungen.

Verwendung der Luftreinigungsfunktion (Betrieb auf EIN/AUS schalten)

Reinigt die Luft im Raum.

Fernbedienung



Drücken Sie  .

Einheit

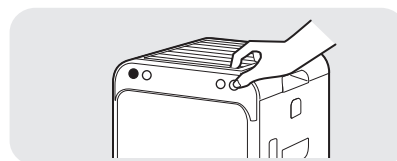
Drücken Sie  .



- Drücken Sie die Taste erneut, um die Funktion auszuschalten.
- Die EIN/AUS-Lampe [grün] leuchtet.
- Wenn der Luftbefeuchtungsbetrieb zuvor lief, startet der Luftbefeuchtungsbetrieb automatisch, sobald die Einheit wieder eingeschaltet wird.

Wenn Sie nur die Luftreinigungsfunktion verwenden möchten, schalten Sie den Luftbefeuchter durch Drücken von  oder  AUS.

Achtung

Wenn Sie nur die Luftreinigungsfunktion verwenden, entsorgen Sie das gesamte Wasser aus dem Wassertank und der Luftbefeuchtungswanne.

Hinweis

- Zum Zeitpunkt des Kaufs ist die Einheit auf die Luftreinigungsfunktion eingestellt und der AUTOMATISCHE GEBLÄSEMODUS mit der Erzeugung von aktiven Plasma-Ionen ist auf EIN geschaltet.
- Wenn die Einheit von der Netzsteckdose getrennt oder AUSGESCHALTET wird, startet sie beim nächsten EINSCHALTEN mit den zuletzt verwendeten Einstellungen.
- Für ungefähr 2 Sekunden sofort nach Einstecken des Netzsteckers können die Betriebseinstellungen nicht geändert werden.

Ändern der Luftmenge

Wählen Sie die gewünschte GEBLÄSE-Einstellung aus.

: Leicht
 : Schwach
 : Standard
 : Turbo
 * Die Größe der Symbole variiert entsprechend der GEBLÄSE-Einstellung.

Fernbedienung

Drücken Sie .

- Bei jedem Drücken wird zwischen den GEBLÄSE-Lampen [grün] umgeschaltet.

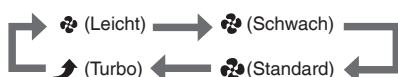

Einheit

Drücken Sie .

- Bei jedem Drücken wird zwischen den GEBLÄSE-Lampen [grün] und den MODUS-Lampen [grün] umgeschaltet.

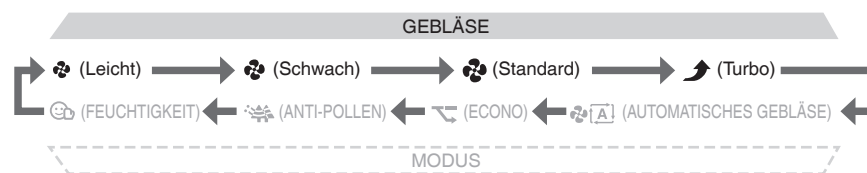

Informationen über die GEBLÄSE-Einstellungen

Leicht

Eine leichte Brise wird erzeugt. Diese Option wird während der Schlafstunden empfohlen. Da die Desodorierungsleistung vermindert ist, wird empfohlen, die GEBLÄSE-Einstellung auf Standard oder höher einzustellen, wenn der Geruch schnell aus einem Raum eliminiert werden soll.

Turbo

Bei einem großen Luftstrom wird die Raumluft schnell gereinigt. Diese Option wird beim Reinigen eines Raums empfohlen.

Verwendung der Befeuchtungs- und Luftreinigungsfunktion

Befeuchtet und reinigt die Luft im Raum.

Füllen Sie den Wassertank mit Wasser. [▶ Seite 13](#)

Fernbedienung

Drücken Sie .

- Drücken Sie die Taste erneut, um die Funktion abzubrechen.
- Die Luftbefeuchter EIN/AUS Lampe [orange] leuchtet.

Einheit

Drücken Sie .

Achtung

Stellen Sie bei der Verwendung dieser Funktion sicher, dass die Luftbefeuchtungsfiltereinheit angebracht ist.

Verwenden Sie für das Wasser im Wassertank ausschließlich Leitungswasser.

Wechseln Sie das Wasser in der Luftbefeuchtungswanne und im Wassertank täglich.

Da in der Luftbefeuchtungswanne verbliebenes Restwasser zu unangenehmen Gerüchen und Schmutzablagerungen führt, müssen Sie jedes Mal das gesamte Restwasser aus der Luftbefeuchtungswanne entfernen, wenn Sie den Wassertank neu füllen.

- Mit der Luftbefeuchtung erfolgt immer auch die Luftreinigung. (Der Luftbefeuchtungsbetrieb kann nicht allein laufen.)**
- Wenn die Soll-Luftfeuchtigkeit erreicht ist oder die Wasserzufuhr-Lampe leuchtet, stoppt der Luftbefeuchtungsbetrieb. Die Luftreinigungsfunktion läuft jedoch weiter.

Hinweis

- Bei laufendem Luftbefeuchtungsbetrieb kann die Innentemperatur sinken.
- Während des Luftbefeuchtungsbetriebs werden möglicherweise plätschernde oder spritzende Geräusche erzeugt, was jedoch normal (keine Funktionsstörung) ist. [▶ Seite 32](#)

- Wenn Sie bei aktivem FEUCHTIGKEITSMODUS oder drücken, stoppt der Luftbefeuchtungsbetrieb und der AUTOMATISCHE GEBLÄSEMODUS wird aktiviert.

Justieren der Luftfeuchtigkeit

Wählen Sie die gewünschte Luftfeuchtigkeit aus.

Fernbedienung

Drücken Sie .

- Bei jedem Drücken wird zwischen den Luftfeuchtigkeitslampen [grün] umgeschaltet.



Einheit

Die Einstellung ist nicht an der Einheit möglich.

Informationen über die Luftfeuchtigkeitseinstellungen

- Niedrig Zielt auf eine Luftfeuchtigkeit von circa 40 %*.
- Standard Zielt auf eine Luftfeuchtigkeit von circa 50 %*.
- Hoch Zielt auf eine Luftfeuchtigkeit von circa 60 %*.

* Je nach Raumbedingungen wie beispielsweise Innen- und Außentemperatur und Luftfeuchtigkeit kann es vorkommen, dass die Soll-Luftfeuchtigkeit überschritten (oder nicht erreicht) wird. [▶ Seite 36](#)

Hinweis

- Wenn Sie bei auf AUS geschaltetem Luftbefeuchtungsbetrieb drücken, schaltet sich der Luftbefeuchtungsbetrieb EIN.
- Bei aktiviertem FEUCHTIGKEITSMODUS kann die Luftfeuchtigkeit nicht ausgewählt werden.

Wenn Sie bei aktivem FEUCHTIGKEITSMODUS drücken, stoppt der FEUCHTIGKEITSMODUS und der AUTOMATISCHE GEBLÄSEMODUS wird aktiviert. Als Luftfeuchtigkeit gilt der zuvor ausgewählte Wert.

Nützliche Funktionen

Fernbedienung



Einheit



Betrieb der Einheit in einem MODUS

Wählen Sie einen für Ihre Anforderungen passenden MODUS aus.
 Wenn die Einheit in einem MODUS läuft, wird der Luftstrom automatisch justiert.

Fernbedienung

Drücken Sie .

- Bei jedem Drücken wird zwischen den MODUS-Lampen [grün] umgeschaltet.

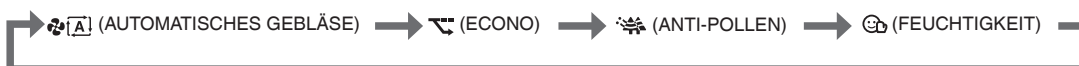

Einheit

Drücken Sie .

- Bei jedem Drücken wird zwischen den MODUS-Lampen [grün] und den GEBLÄSE-Lampen [grün] umgeschaltet.

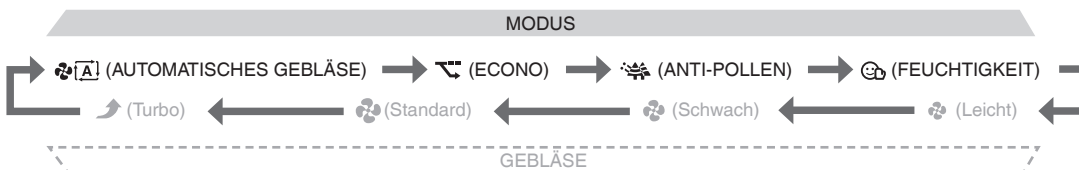

Hinweis

- Bei ausgewähltem FEUCHTIGKEITSMODUS wird der Luftbefeuchter auf EIN geschaltet.
- Wenn die GEBLÄSE-Einstellung auf Leicht eingestellt ist oder der AUTOMATISCHE GEBLÄSEMODUS ausgewählt wird, nachdem die Einheit eine Zeit lang im FEUCHTIGKEITSMODUS gelaufen ist, läuft der Luftbefeuchtungsbetrieb weiter. (Als Luftfeuchtigkeit gilt der Wert, der vor der Aktivierung des FEUCHTIGKEITSMODUS ausgewählt wurde.)

MODUS

Verwendung und Funktion

AUTOMATISCHES
GEBLÄSE

Justieren der automatischen Luftmenge

Die **GEBLÄSE-Einstellung (Leicht, Schwach, Standard, Stark)** wird automatisch entsprechend dem Ausmaß der Luftverunreinigungen und der Luftfeuchtigkeit (wenn der Luftbefeuchtungsbetrieb aktiv ist) justiert. Die Reinigungsleistung steigt, je größer die Luftmenge ist.

- Drücken Sie , um die Luftfeuchtigkeit auszuwählen.
- Das Ausmaß der Luftverunreinigungen entspricht dem Volumen von Staub und der Intensität von Gerüchen in der Raumluft.

Energiesparen

Im **Energiesparmodus des ECONO-MODUS** wechselt die **GEBLÄSE-Einstellung** automatisch nur zwischen **Leicht** und **Schwach**. Der **Stromverbrauch (*1)** und die **Betriebsgeräusche** werden reduziert. Wenn die Luft sauber ist und die eingestellte Luftfeuchtigkeit (bei aktivem Luftbefeuchtungsbetrieb) erreicht wurde, wird nach einer kurzen Zeit automatisch der **Überwachungsmodus** aktiviert. Diese Option wird während der Schlafstunden empfohlen.

*1 Im Vergleich zum AUTOMATISCHEN GEBLÄSEMODUS (ca. 10,6Wh) ist der Stromverbrauch im ECONO-MODUS (ca. 6,9Wh) circa 3,7Wh niedriger.
 Prüfbedingungen: 1 Stunde Betrieb auf einer Fläche von 10 m². Unter der Annahme, dass sofort nach Einschalten der Einheit 1 Zigarette geraucht wurde.

Energiesparmodus

Die **GEBLÄSE-Einstellung** wechselt automatisch zwischen **Leicht** und **Schwach**.

Wenn die Luft sauber ist und die eingestellte Luftfeuchtigkeit erreicht wurde, geschieht Folgendes nach kurzer Zeit...



Wenn die Luftfeuchtigkeit sinkt oder Staub und Gerüche detektiert werden...

Überwachungsmodus

- Das Gebläse startet und stoppt regelmäßig. Staub, Gerüche und die Luftfeuchtigkeit werden überwacht.
- Die folgenden Funktionen werden ausgeschaltet, womit sich der Stromverbrauch weiter reduziert.

Streamer AUS **Luftbefeuchtung** AUS (*2)
Aktive Plasma-Ionen AUS

*2 Die Luftbefeuchter EIN/AUS Lampe leuchtet weiter.

ECONO

- Da die **GEBLÄSE-Einstellung** auf **Leicht** und **Schwach** eingestellt ist, ist die **Luftreinigungs-** und **Luftbefeuchtungsleistung** reduziert.
- Da keine Luft mehr angesaugt wird, wenn das Gebläse stoppt, arbeiten der **Staub/PM2,5-Sensor**, der **Geruchssensor** und der **Luftfeuchtigkeitssensor** mit reduzierter Empfindlichkeit. Um eine solche Reduzierung der Empfindlichkeit zu verhindern, schalten Sie den **Überwachungsmodus** auf **AUS**. [► Seite 22](#)
- Die **GEBLÄSE-Einstellung** wird automatisch justiert. Der **Luftstrom** kann nicht manuell justiert werden.

- Drücken Sie , um die Luftfeuchtigkeit auszuwählen.

Reduzierung der Pollenwerte

Ein **leichter Luftstrom** wird generiert, indem alle **5 Minuten** zwischen der **GEBLÄSE-Einstellung Standard** und **Schwach** gewechselt wird, sodass der **Pollen** angesaugt und aufgefangen werden kann, bevor er den Boden erreicht.

- Die **GEBLÄSE-Einstellung** wird automatisch justiert. Der **Luftstrom** kann nicht manuell justiert werden.

- Drücken Sie , um die Luftfeuchtigkeit auszuwählen.

ANTI-
POLLEN

Bekämpfung von trockenem Hals und trockener Haut

Die **Luftfeuchtigkeit** wird automatisch so eingestellt, dass sie **sanft auf Hals und Haut einwirkt**.

- Da die **Luftfeuchtigkeit** relativ hoch gehalten wird, kann bei einem großen **Temperaturunterschied** zwischen **Innen** und **Außen** zu **Kondensation** kommen.
- Die **GEBLÄSE-Einstellung** wird automatisch justiert. Der **Luftstrom** kann nicht manuell justiert werden.
- Die **Luftfeuchtigkeit** wird automatisch eingestellt. Die **Luftfeuchtigkeit** kann nicht ausgewählt werden.

- Wenn Sie bei aktivem **FEUCHTIGKEITSMODUS**  drücken, stoppt der **FEUCHTIGKEITSMODUS** und der **AUTOMATISCHE GEBLÄSEMODUS** wird aktiviert. Als **Luftfeuchtigkeit** gilt der zuvor ausgewählte Wert.

FEUCHTIGKEIT

■ Raumbedingungen und Soll-Luftfeuchtigkeitsgrad

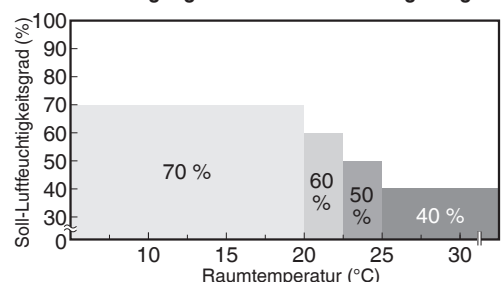

Nützliche Funktionen

Fernbedienung



Einheit



Verwendung der Kindersicherung

Die Tastenbedienung ist begrenzt, was eine Fehlbedienung durch kleine Kinder verhindert.

Fernbedienung

Halten Sie  **circa 2 Sekunden lang gedrückt.**

Einheit

Die Einstellung ist nicht an der Einheit möglich.

- Halten Sie  erneut 2 Sekunden lang gedrückt, um die Kindersicherung auszuschalten.
- Bei aktiver Kindersicherung sind die Funktionen eingeschränkt. Beim Drücken von Tasten ertönt lediglich ein Ton (3 kurze Pieptöne), um eine Fehlbedienung durch kleine Kinder zu verhindern.

Hinweis

- Wenn die Einheit bei aktiver Kindersicherung von der Netzsteckdose getrennt wird, wird die Kindersicherung ausgeschaltet.
- Die Kindersicherungs-Lampe [orange] leuchtet bei aktiver Funktion.

Justieren der Helligkeit der Anzeigelampe

Die Helligkeit der Anzeigelampe ist einstellbar.

Fernbedienung

Drücken Sie .

Einheit

Die Einstellung ist nicht an der Einheit möglich.

- Drücken Sie die Tasten, um zwischen den Einstellungen zu wechseln.



Hinweis

- Diese Funktion ist nützlich, wenn die Lampen Sie in den Schlafstunden stören etc.
- Die EIN/AUS-Lampe und die Wasserzufuhr-Lampe schalten sich nicht aus, auch wenn Sie die Helligkeit auf AUS eingestellt haben. Diese Lampen werden auf GEDIMMT eingestellt.
- Wenn die Helligkeit auf AUS eingestellt ist und eine der nachstehenden Tasten gedrückt wird, wechselt die Helligkeit auf GEDIMMT und schaltet sich nach circa 10 Sekunden wieder auf AUS.



Erweiterte Einstellungen

Wenn Sie das bei der Streamer-Entladung erzeugte zischende Geräusch oder der Ozongeruch stört

*Einstellung zum Zeitpunkt des Kaufs



Leistungseinstellungen für Streamer

Normal*

Niedrig

Einstellverfahren Fernbedienung

Halten Sie  und  bei eingestecktem Netzstecker und ausgeschalteter Einheit circa 3 Sekunden lang gedrückt.

- Jedes Mal, wenn Sie  und  circa 3 Sekunden lang gedrückt halten, schaltet die Einstellung zwischen Normal und Niedrig um.

[Wenn die Einstellung auf Niedrig gewechselt wird]

Ein kurzer Piepton ertönt und die Streamer-Lampe blinkt circa 5 Sekunden lang.



[Wenn die Einstellung auf Normal gewechselt wird]

Ein kurzer Piepton ertönt und die Streamer-Lampe leuchtet circa 5 Sekunden lang.



■ Betriebsstatus des Streamers

GEBLÄSE/MODUS Einstellung		Streamer- Leistungseinstellungen	
		Normal	Niedrig
GEBLÄSE	Leicht, Schwach	EIN-AUS*	AUS
	Standard		EIN-AUS*
	Turbo	EIN	EIN
MODUS	AUTOMATISCHES GEBLÄSE, ANTI-POLLEN, FEUCHTIGKEIT	EIN-AUS*	EIN-AUS*
	ECONO		AUS

*Der Streamer-Betriebsstatus EIN-AUS bedeutet, dass sich der Streamer je nach Ausmaß der Luftverunreinigungen und der GEBLÄSE-Einstellung automatisch auf EIN und AUS stellt.

- Die Streamer-Lampe schaltet sich aus, wenn der Streamer-Betrieb auf AUS geschaltet ist.

Hinweis

- Es wird empfohlen, den Streamer auf Normal einzustellen, da bei der Einstellung auf Niedrig die Desodorierungsleistung reduziert ist.
- Die Einstellungen bleiben gespeichert, auch wenn die Einheit von der Netzsteckdose getrennt wird.

Wenn die Ausgabe der aktiven Plasma-Ionen ausgeschaltet werden soll

*Einstellung zum Zeitpunkt des Kaufs



Einstellungen für die Ausgabe von aktiven Plasma-Ionen

EIN*

AUS

Einstellverfahren Fernbedienung

Halten Sie  und  bei eingestecktem Netzstecker und ausgeschalteter Einheit circa 3 Sekunden lang gedrückt.

- Jedes Mal, wenn Sie  und  circa 3 Sekunden lang gedrückt halten, wechselt die Einstellung zwischen EIN und AUS.

[Wenn die Einstellung auf AUS wechselt]

Ein kurzer Piepton ertönt und die Staublampe, die PM2,5-Lampe und die Geruchssensor-Lampe blinken circa 5 Sekunden lang grün.



[Wenn die Einstellung auf EIN wechselt]

Ein kurzer Piepton ertönt und die Staublampe, die PM2,5-Lampe und die Geruchssensor-Lampe leuchten circa 5 Sekunden lang grün.



Hinweis

- Die Einstellungen bleiben gespeichert, auch wenn die Einheit von der Netzsteckdose getrennt wird.
- Bei Einstellung auf AUS stoppt die Entladung von aktiven Plasma-Ionen, der Abbau von Staub und Geruch fährt jedoch fort.
- Wenn Sie der Ozongeruch stört, stellen Sie die Ausgabe von aktiven Plasma-Ionen auf AUS.**
- Wenn Sie der Ozongeruch auch dann noch stört, wenn Sie die Ausgabe auf AUS eingestellt haben, stellen Sie die Streamer-Leistung auf Niedrig ein.

Erweiterte Einstellungen

Wenn Sie der beim Leuchten der Wasserzufuhr-Lampe ausgegebene Ton stört

*Einstellung zum Zeitpunkt des Kaufs

Einstellung des Benachrichtigungstons

EIN*

AUS

Einstellverfahren **Einheit**

Halten Sie  bei eingestecktem Netzstecker und ausgeschalteter Einheit circa 3 Sekunden lang gedrückt.

- Jedes Mal, wenn Sie  circa 3 Sekunden lang gedrückt halten, wechselt die Einstellung zwischen EIN und AUS.

[Wenn die Einstellung auf AUS wechselt]

Ein kurzer Piepton ertönt und die Luftfeuchtigkeitslampe  (Standard) blinkt circa 5 Sekunden lang.



[Wenn die Einstellung auf EIN wechselt]

Ein kurzer Piepton ertönt und die Luftfeuchtigkeitslampe  (Standard) leuchtet circa 5 Sekunden lang.



Hinweis

- Diese Funktion ist nützlich für die Verwendung in den Schlafstunden etc.
- Die Einstellungen bleiben gespeichert, auch wenn die Einheit von der Netzsteckdose getrennt wird.
- Der Alarm zur Fehlerbenachrichtigung kann nicht ausgeschaltet werden.

Wenn die Empfindlichkeit des Staub/PM2,5-Sensors nicht Ihren Wünschen entspricht

*Einstellung zum Zeitpunkt des Kaufs



Empfindlichkeitseinstellung für Staub / PM2,5-Sensor

Hoch

Normal*



Niedrig

Einstellverfahren **Fernbedienung** **Einheit**

1. Halten Sie  an der Einheit circa 5 Sekunden lang gedrückt und wenn ein kurzer Piepton ertönt, drücken Sie gleichzeitig  auf der Fernbedienung und  an der Einheit.

- Diese Einstellungsänderung kann bei eingeschalteter oder ausgeschalteter Einheit vorgenommen werden.

2. Lassen Sie beide Tasten los, wenn ein kurzer Piepton ertönt.

- Eine der GEBLÄSE-Lampen ( (Schwach),  (Standard),  (Turbo)) blinkt circa 5 Sekunden lang und dann leuchtet die Lampe der aktuell eingestellten Empfindlichkeit.

3. Drücken Sie  an der Einheit, um die Empfindlichkeitseinstellung zu ändern.

- Bei jedem Drücken wird zwischen den GEBLÄSE-Lampen umgeschaltet und Sie können die Empfindlichkeit einstellen.

Zur Einstellung der Empfindlichkeit auf **Hoch**

► Wählen Sie die GEBLÄSE-Lampe  (Turbo).

Zur Einstellung der Empfindlichkeit auf **Niedrig**

► Wählen Sie die GEBLÄSE-Lampe  (Schwach).

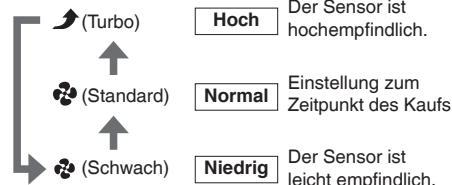

- Die Einstellung wird mit Hilfe der GEBLÄSE-Lampen angezeigt. Wenn sich der Status der GEBLÄSE-Lampen nicht ändert, ziehen Sie den Netzstecker der Einheit ab, warten Sie mindestens 5 Sekunden, stecken Sie dann den Netzstecker wieder ein und wiederholen Sie den oben beschriebenen Vorgang von Anfang an.

4. Wählen Sie die neue Einstellung aus und drücken Sie  auf der Fernbedienung.

- Ein kurzer Piepton ertönt und die neue Einstellung blinkt. Ziehen Sie den Netzstecker der Einheit ab, während die Lampe blinkt, und warten Sie dann mindestens 5 Sekunden und stecken Sie dann den Netzstecker wieder ein. Die Einstellung ist damit abgeschlossen.
- Wenn Sie dieses Verfahren nicht durchführen, kehrt die Einheit nicht in den normalen Betriebsmodus zurück.

Hinweis

- Die Einstellungen bleiben gespeichert, auch wenn die Einheit von der Netzsteckdose getrennt wird.

Wenn Sie den Überwachungsmodus (im ECONO-MODUS) auf AUS einstellen möchten

*Einstellung zum Zeitpunkt des Kaufs



Einstellungen der Modi im ECONO-MODUS

Überwachung EIN*	Überwachung AUS
---------------------	--------------------

Einstellverfahren

Fernbedienung

Einheit

1. Halten Sie  an der Einheit circa 5 Sekunden lang gedrückt und wenn ein kurzer Piepton ertönt, drücken Sie gleichzeitig  auf der Fernbedienung und  an der Einheit.

- Diese Einstellungsänderung kann bei eingeschalteter oder ausgeschalteter Einheit vorgenommen werden.

2. Lassen Sie beide Tasten los, wenn ein kurzer Piepton ertönt.

- Die GEBLÄSE-Lampe  (Leicht) und die ECONO-MODUS-Lampe blinken erst circa 5 Sekunden lang und leuchten dann. Die ECONO-MODUS-Lampe leuchtet oder blinkt, je nachdem, ob sich der Überwachungsmodus im Status EIN oder AUS befindet.

3. Drücken Sie  an der Einheit, um die Einstellung zu ändern.

- Bei jedem Drücken wird die ECONO-MODUS-Lampe auf EIN bzw. AUS geschaltet. (Die GEBLÄSE-Lampe  (Leicht) leuchtet weiter.)

Zum Einstellen des Überwachungsmodus auf **EIN**

► Schalten Sie die ECONO-MODUS-Lampe ein.



EIN Einstellung zum Zeitpunkt des Kaufs

Zum Einstellen des Überwachungsmodus auf **AUS**

► Schalten Sie die ECONO-MODUS-Lampe aus.



- Die Einstellung wird mit Hilfe der ECONO-MODUS-Lampe angezeigt. Wenn sich der Status der ECONO-MODUS-Lampe nicht ändert, ziehen Sie den Netzstecker der Einheit ab, warten Sie mindestens 5 Sekunden, stecken Sie dann den Netzstecker wieder ein und wiederholen Sie den oben beschriebenen Vorgang von Anfang an.

4. Wählen Sie die neue Einstellung aus und drücken Sie  auf der Fernbedienung.

- Ein kurzer Piepton ertönt und die GEBLÄSE-Lampe  (Leicht) blinkt. Wenn der Überwachungsmodus auf EIN geschaltet ist, blinkt auch die ECONO-MODUS-Lampe. Ziehen Sie den Netzstecker der Einheit ab, während die Lampe blinkt, und warten Sie dann mindestens 5 Sekunden und stecken Sie dann den Netzstecker wieder ein. Die Einstellung ist damit abgeschlossen.
- Wenn Sie dieses Verfahren nicht durchführen, kehrt die Einheit nicht in den normalen Betriebsmodus zurück.

Hinweis

- Die Einstellungen bleiben gespeichert, auch wenn die Einheit von der Netzsteckdose getrennt wird.

Trennen Sie die Einheit vor Reinigungs- und Wartungsarbeiten von der Netzsteckdose. (Es besteht die Gefahr von Stromschlag oder Verletzungen)

Wartung

Tabelle mit Schnellübersicht über die Wartung

Lesen Sie die betreffenden Referenzseiten für Details über das Entfernen und Anbringen von Teilen bei der Reinigung/Wartung.

Ausblasgitter

Bei Verschmutzung

Abwischen

Reinigen/Spülen

- Wischen Sie Schmutz mit einem weichen feuchten Tuch ab und spülen Sie mit Wasser nach.
- Verwenden Sie keine harte Bürste etc. (Anderenfalls besteht die Gefahr von Schäden)
- Lassen Sie stark verschmutzte Teile in lauwarmem Wasser oder zimmerwarmem Wasser mit Neutralreiniger für den Küchengebrauch einweichen, spülen Sie dann das Reinigungsmittel gründlich ab und lassen Sie das Teil im Schatten trocknen.

Entfernen

Setzen Sie Ihre Finger in die Einkerbungen an der Oberseite der Einheit ein und heben Sie die Oberseite an.

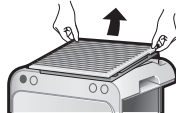

Anbringen

Achten Sie auf die korrekte Ausrichtung und bringen Sie die Oberseite an.

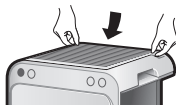

Einheit

Bei Verschmutzung

Abwischen

- Wischen Sie Schmutz mit einem weichen feuchten Tuch ab.
- Wischen Sie stark verschmutzte Teile mit einem Tuch ab, das Sie zuvor mit Neutralreiniger für den Küchengebrauch eingeweicht haben.
- Verwenden Sie keine harte Bürste etc. (Anderenfalls besteht die Gefahr von Schäden)

Vorfilter (Vorderseite/linke Seite/rechte Seite)

Ungefähr alle 2 Wochen

Absaugen

Reinigen/Spülen

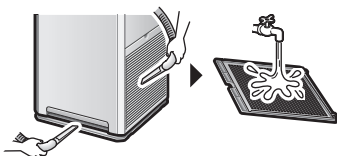

- Entfernen Sie eventuellen Staub mit einem Staubsauger, entfernen Sie den Filter und reinigen Sie ihn mit Wasser und lassen Sie ihn dann im Schatten trocknen.
- Verwenden Sie eine weiche Bürste, um die Zwischenräume im Gitter zu reinigen.

Achtung

- Verwenden Sie kein Wattestäbchen oder eine harte Bürste etc. (Anderenfalls besteht die Gefahr von Bruchschäden am Filter)
- Wenden Sie nicht zu viel Kraft an. (Anderenfalls besteht die Gefahr von Bruchschäden/Schäden am Filter)
- Lassen Sie stark verschmutzte Teile in lauwarmem Wasser oder zimmerwarmem Wasser mit Neutralreiniger für den Küchengebrauch einweichen, spülen Sie dann das Reinigungsmittel gründlich ab und lassen Sie das Teil im Schatten trocknen.

Entfernen

Greifen Sie den Vorfilter an der Einkerbung und ziehen Sie.

- 1 Greifen Sie beide Seiten des Vorfilters und halten Sie dabei den Daumen gegen die Einheit.

- 2 Ziehen Sie ihn zu sich.

Anbringen

Setzen Sie die Haken (2 Stellen) in die Einheit ein und drücken Sie, bis Sie ein Einrastgeräusch hören.

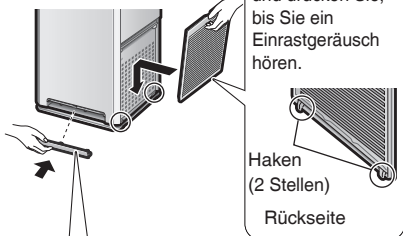

Haken (2 Stellen)
Rückseite

Setzen Sie den Haken (1 Stelle) in die Einheit ein. Scheiben Sie beide Seiten bis zur sicheren Befestigung ein.

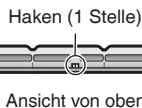

Haken (1 Stelle)
Ansicht von oben

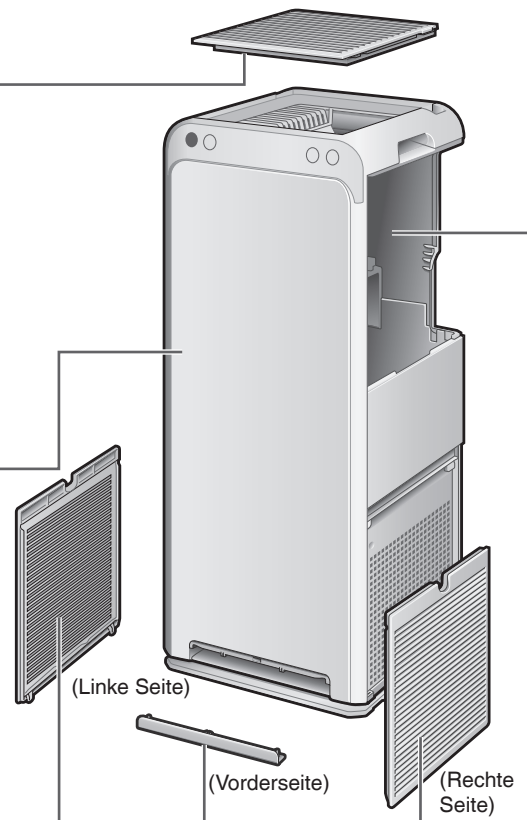

Staub/PM2,5-Sensor

Bei Staubablagerungen

Absaugen

- 1 Entfernen Sie den Vorfilter (linke Seite).
- 2 Saugen Sie eventuellen Staub an der Luftansaugung für den Staub/PM2,5-Sensor mit einer Staubsauger-Fugendüse oder einer ähnlichen Vorrichtung ab.

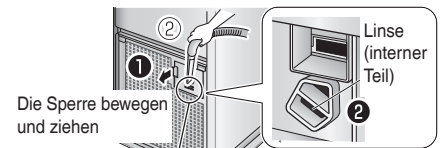

Luftansaugung für Staub/PM2,5-Sensor

Ungefähr alle 3 Monate **Abwischen**

- 1 Entfernen Sie den Vorfilter (linke Seite) und die Abdeckung der Luftansaugung für den Staub/PM2,5-Sensor.
- 2 Wischen Sie die Linse mit einem trockenen Wattestäbchen ab.



Linse

Eine Lampe zu Hilfe nehmen, wenn sie schwer zu erkennen ist

Saugen Sie eventuellen Staub um die Linse mit einer Staubsauger-Fugendüse oder einer ähnlichen Vorrichtung ab.

- 3 Setzen Sie die Abdeckung wieder sicher ein. (Bei nicht angebrachter Abdeckung besteht die Gefahr von Funktionsstörungen)

! WARNUNG

- Kein Benzin, Verdünnungsmittel, Polierpaste, Kerosin, Alkohol etc. verwenden. (Anderenfalls besteht die Gefahr von Stromschlag, Feuer oder Rissbildung)
- Reinigen Sie die Haupteinheit nicht mit Wasser. (Anderenfalls besteht die Gefahr von Stromschlag, Feuer oder Funktionsstörung/Bruchschäden)

Wassertank ▶ Seite 13

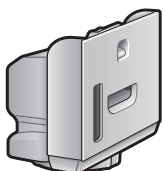

[Innenseite des Wassertanks]
Bei jedem Auffüllen des Wassertanks

Reinigen/Spülen

- Reinigen Sie den Wassertank, indem Sie ihn mit einer kleinen Menge Wasser füllen, die Kappe schließen und schütteln.
- Verwenden Sie bei schwer zu beseitigendem Schmutz eine weiche Bürste oder verdünnten Neutralreiniger für den Küchengebrauch und spülen Sie das Reinigungsmittel anschließend gründlich ab.

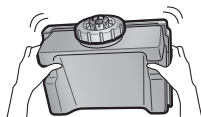

[Außenseite des Wassertanks]
Bei Verschmutzung der Außenseite des Wassertanks

Abwischen

- Wischen Sie Schmutz mit einem weichen feuchten Tuch ab.
- Wischen Sie stark verschmutzte Teile mit einem Tuch ab, das Sie zuvor mit Neutralreiniger für den Küchengebrauch eingeweicht haben.



Luftbefeuchtungsfiltereinheit Für Details über Reinigung und Entfernen/Anbringen siehe ▶ Seite 25, 26

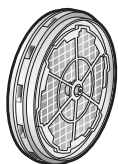

Ungefähr jede 1 Woche oder bei Geruchsbildung oder Verschmutzung

Einweichen oder

Verwenden Sie zum Einweichen Neutralreiniger oder Natriumbicarbonat

Bei jeder neuen Jahreszeit oder wenn sich (weißer und brauner) Kesselstein schwer entfernen lässt

In Zitronensäure oder Zitronensaft einweichen

Ungefähr alle 10 Jahre

Austausch

Luftbefeuchtungswanne Für Details über Reinigung und Entfernen/Anbringen siehe ▶ Seite 25

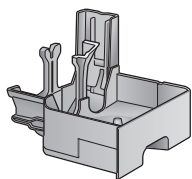

Ungefähr alle 3 Tage oder bei Geruchsbildung oder Verschmutzung

Reinigen/Spülen

Desodorierungsfiltereinheit ▶ Seite 28

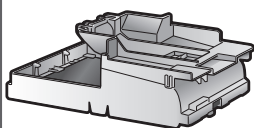

Bei Geruchsbildung oder Verschmutzung **Absaugen**

- Entfernen Sie die Einheit gemeinsam mit dem Rahmen und entfernen Sie Staub mit einem Staubsauger.
- Lassen Sie das Teil bei Geruchsbildung in einem schattigen, luftigen Bereich. (Ungefähr 1 Tag)
- Reiben Sie die Oberfläche nicht ab.
- Verwenden Sie zur Reinigung kein Wasser. (Bei Verwendung von Wasser verliert das Teil seine Form und wird unbrauchbar.)

▶ Seite 31

Kein Wasser verwenden

Den Desodorierungsfiler nicht vom Rahmen abnehmen

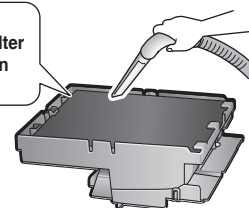

Staubsaammelfilter ▶ Seite 28

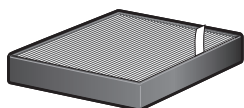

Ungefähr alle 10 Jahre **Austausch**

Kein Wasser verwenden

Nicht absaugen

- Verwenden Sie zur Reinigung keinen Staubsauger und kein Wasser. (Wenn der Filter beschädigt wird oder Löcher geöffnet werden etc. dringt Staub durch den Filter, was die Staubsammelleistung vermindert.)

Achtung

- Beachten Sie die folgenden Hinweise, um Verfärbungen oder Verformungen zu verhindern.
 - Wenn Reinigungsmittel verwendet wird, wischen Sie alle Rückstände anschließend ab.
 - Wenn warmes Wasser verwendet wird, achten Sie darauf, dass es eine Temperatur von 40 °C oder weniger hat.
 - Lassen Sie die Teile nicht in direktem Sonnenlicht trocknen.
 - Trocknen Sie die Teile nicht mit einem Trockner.
 - Trocknen Sie die Teile nicht mit Feuer.
- Achten Sie bei Verwendung eines Staubsaugers darauf, bei der Reinigung nicht zu viel Kraft anzuwenden oder gegen das Teil zu stoßen. (Anderenfalls besteht die Gefahr von Schäden)
- Sprühen Sie kein desodorierendes Spray oder andere Arten von Spray auf die Einheit und verwenden Sie solche Produkte nicht in der Nähe der Einheit. (Anderenfalls besteht die Gefahr von Funktionsstörungen)

Trennen Sie die Einheit vor Reinigungs- und Wartungsarbeiten von der Netzsteckdose. (Es besteht die Gefahr von Stromschlag oder Verletzungen)

Wartung

Entfernen der Luftbefeuchtungswanne und der Luftbefeuchtungsfiltereinheit

1. Nehmen Sie den Wassertank aus der Haupteinheit. ▶ Seite 13

2. Entfernen Sie die Luftbefeuchtungswanne und nehmen Sie dann die Luftbefeuchtungsfiltereinheit von der Wanne ab.

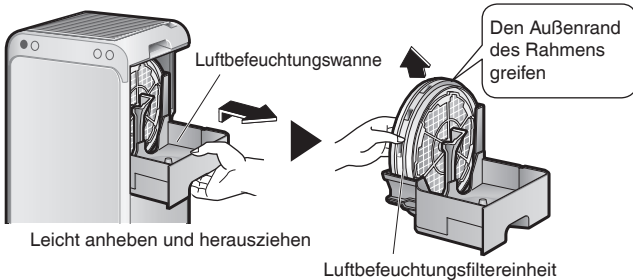

- Ziehen Sie die Wanne vorsichtig heraus, da noch in der Wanne befindliches Wasser schwappen und überfließen kann.
- Greifen Sie die Luftbefeuchtungswanne an der Unterseite, um sie zu transportieren.

Befestigen Sie die Luftbefeuchtungswanne und die Luftbefeuchtungsfiltereinheit

1. Befestigen Sie die Luftbefeuchtungswanne und die Luftbefeuchtungsfiltereinheit.

① Bringen Sie die Luftbefeuchtungsfiltereinheit an der Wanne an.

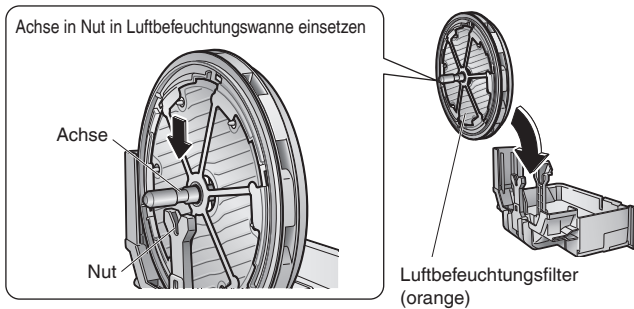

② Schieben Sie die Luftbefeuchtungswanne ganz in die Haupteinheit ein.

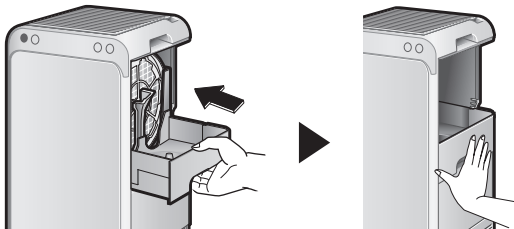

- Wenn die Luftbefeuchtungsfiltereinheit nicht korrekt an der Luftbefeuchtungswanne befestigt ist, kann die Luftbefeuchtungswanne nicht an der Haupteinheit angebracht werden.

Achtung

Drehen Sie die Luftbefeuchtungsfiltereinheit nicht gewaltsam, nachdem Sie die Luftbefeuchtungswanne an der Haupteinheit angebracht haben. Anderenfalls besteht die Gefahr von Funktionsstörungen.

2. Setzen Sie den Wassertank ein. ▶ Seite 13

Luftbefeuchtungswanne Reinigen/Spülen

Ungefähr alle 3 Tage oder bei Geruchsbildung oder Verschmutzung

Reinigen Sie sie mit Wasser.

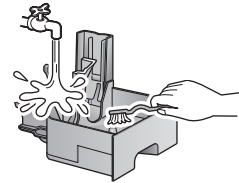

- Verwenden Sie ein weiches Tuch oder eine weiche Bürste, um schwer zugängliche Stellen zu reinigen.
- Reinigen Sie mit Kesselstein verschmutzte Stellen an der Wanne mit einem weichen Tuch oder einer weichen Bürste, die Sie zuvor in lauwarmem oder zimmerwarmem Wasser mit Zitronensäure eingeweicht haben, und spülen Sie dann mit Wasser ab.
- Achten Sie darauf, die Silberionenpatrone nicht in lauwarmes oder zimmerwarmes Wasser mit Zitronensäure oder Natriumbicarbonat einzutauchen. Anderenfalls besteht die Gefahr, dass sie ihre Funktion der Schlammbeständigkeit verliert.
- Zitronensäure erhalten Sie in einer Apotheke, in einer Drogerie oder in einem Supermarkt.
- Je nach Wasserqualität und der Verwendungsumgebung kann sich das Wasser in der Luftbefeuchtungswanne aufgrund von Kesselstein etc. verfärben. Reinigen Sie die Wanne in einem solchen Fall wie oben beschrieben.

Informationen über den Schwimmer und die Silberionenpatrone

- **Entfernen Sie den Schwimmer oder die Silberionenpatrone nicht.**
- Der Luftbefeuchtungsbetrieb ist bei entferntem Schwimmer nicht möglich. Wenn die Silberionenpatrone entfernt wird, verliert sie ihre Funktion der Schlammbeständigkeit.

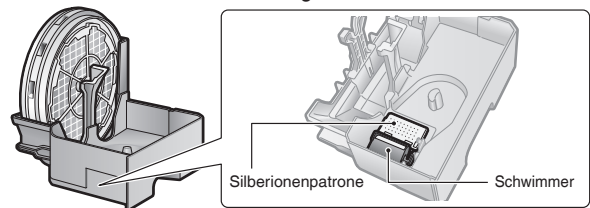

Wenn sich der Schwimmer von der Wanne löst

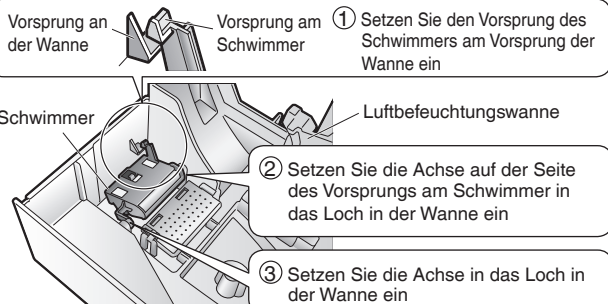

- Stellen Sie sicher, dass sich der angebrachte Schwimmer problemlos bewegt.
- Wenn der Schwimmer zur Wasseroberfläche aufsteigt, wenn die Wanne mit Wasser gefüllt ist, wurde er korrekt angebracht.

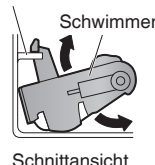

Wenn die Luftbefeuchtungswanne und der LuftbefeuchtungsfILTER schmutzig sind, können sie unangenehme Gerüche abgeben. Reinigen Sie sie regelmäßig.

Luftbefeuchtungsfiltereinheit **Einweichen**

Ungefähr jede 1 Woche oder bei Geruchsbildung oder Verschmutzung

Reinigen Sie sie, indem Sie sie in lauwarmes (ca. 40 °C oder weniger) oder zimmerwarmes Wasser einweichen.

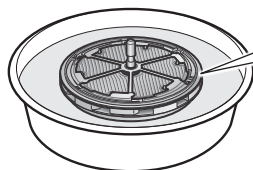

Nehmen Sie den Rahmen nicht ab.

Wenn sich Gerüche oder Schmutz schwer beseitigen lassen

Weichen Sie sie ungefähr 30 bis 60 Minuten in lauwarmes (ca. 40 °C oder weniger) oder zimmerwarmes Wasser mit Neutralreiniger für den Küchengebrauch oder Natriumbicarbonat ein und spülen Sie sie dann ab.

Zu verwendende Menge:
Die in den Anweisungen auf dem Reinigungsmittel angegebene Menge



Zu verwendende Menge:
2 Esslöffel Natriumbicarbonat in 1 L Wasser



- Natriumbicarbonat erhalten Sie in einer Apotheke, in einer Drogerie oder in einem Supermarkt.

Bei jeder neuen Jahreszeit oder wenn sich (weißer und brauner) Kesselstein schwer entfernen lässt

Weichen Sie sie ungefähr 2 Stunden in lauwarmes (ca. 40 °C oder weniger) oder zimmerwarmes Wasser mit Zitronensäure oder Zitronensaft ein und spülen Sie sie dann ab.

Zu verwendende Menge:
2 Esslöffel Zitronensäure in 3 L Wasser



Verlängern Sie bei problematischen Schmutzablagerungen die Einweichzeit.

- Zitronensäure erhalten Sie in einer Apotheke, in einer Drogerie oder in einem Supermarkt.

Zu verwendende Menge:
1/4 Becher Zitronensaft pro 3 Becher Wasser

- 100 %-iger Zitronensaft aus der Flasche kann verwendet werden. Verwenden Sie nur 100 %-igen Zitronensaft ohne Fruchtfleisch (sieben Sie den Saft, wenn notwendig).
- Wenn Sie eine Zitrone ausdrücken, stellen Sie sicher, dass keine Schalenstücke oder Kerne im ausgepressten Saft vorhanden sind.

Wenn sich Kesselstein nicht entfernen lässt und die Einheit weiter verwendet wird, besteht die Gefahr, dass die Luftbefeuchtungsleistung sinkt und Wasser ausläuft. Reinigen Sie sie bei jeder neuen Jahreszeit mit Zitronensäure oder Zitronensaft.

Sicherheitshinweise für die Reinigung der Luftbefeuchtungsfiltereinheit

- Wenden Sie bei der Reinigung des Luftbefeuchtungsfilters keine Kraft an. (Anderenfalls besteht die Gefahr von Verformungen)
- Reinigen Sie die Einheit, indem Sie sie sanft mit einem weichen Schwamm abreiben.
- Verwenden Sie keine Bürste und reiben Sie nicht gewaltsam ab.
- Spülen Sie die Teile gründlich mit sauberem Wasser, um unangenehme Gerüche und Verfärbungen zu verhindern. (Verfärbungen stellen kein Problem für die Verwendung dar.)
- Die Teile können auch verwendet werden, wenn sie nach der Reinigung noch nass sind.
- Lassen Sie die Teile bei längerer Nichtverwendung in einem schattigen Bereich gründlich trocknen und bringen Sie sie dann an.

Achtung

Das Ausmaß der Schmutzablagerungen variiert je nach Verwendungsumgebung des Luftbefeuchtungsfilters. Es wird empfohlen, die Teile zu reinigen, wenn Sie Geruch aus dem Luftauslass oder eine verminderte Luftbefeuchtungsleistung (Wassernutzung) feststellen.

Bei Verschmutzung der Innenseite der Einheit

Beim Entfernen des Wassertanks sind möglicherweise weiße Verschmutzungen durch Chlorverbindungen aufgrund der Verdampfung von Wasser an der Innenseite der Einheit sichtbar, was jedoch normal ist.

Führen Sie bei problematischen Verschmutzungen die Wartung wie nachstehend beschrieben durch.

- Wischen Sie Schmutz mit einem weichen feuchten Tuch ab.
- Wischen Sie stark verschmutzte Teile mit einem Tuch ab, das Sie zuvor mit Neutralreiniger für den Küchengebrauch eingeweicht haben.
- Verwenden Sie keine harte Bürste etc. (Anderenfalls besteht die Gefahr von Schäden)



Trennen Sie die Einheit vor Reinigungs- und Wartungsarbeiten von der Netzsteckdose. (Es besteht die Gefahr von Stromschlag oder Verletzungen)

Wartung

Luftbefeuchtungsfiler Austausch

Austausch ungefähr alle 10 Jahre*

Informationen über die Austauschintervalle

- Die Austauschintervalle hängen von der Art der Verwendung und dem Standort der Einheit ab. Standardmäßig beträgt das Austauschintervall ungefähr 10 Jahre, wenn die Filter 8 Stunden pro Tag über 6 Monate im Jahr verwendet und regelmäßig gereinigt werden. Tauschen Sie die Luftbefeuchtungsfiler aus, wenn sich Schmutz/Flecken nicht beseitigen lassen oder wenn die Luftbefeuchtungsleistung (Wassernutzung) sinkt.

* Zeit, bis die Luftbefeuchtungsleistung auf 50 % der Nennleistung für die Luftbefeuchtung abgefallen ist

Informationen über Kauf und Entsorgung

- Siehe „Separat erhältliche Teile“. ▶ Seite 29

Ausfall der Teile der Luftbefeuchtungsfilerereinheit

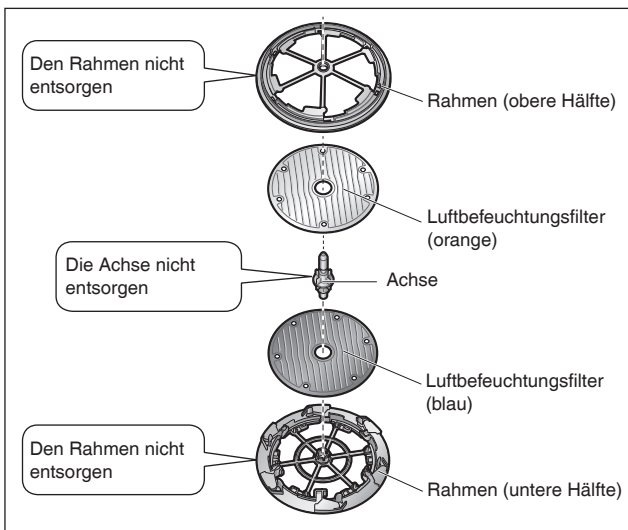

1. Entfernen Sie den Rahmen und die Achse.

- Lösen Sie die Haken am Rahmen (6 Stellen).

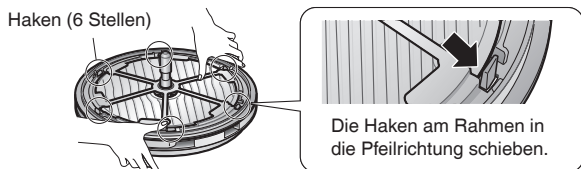

- Entfernen Sie den Rahmen (obere Hälfte) und ziehen Sie die Achse aus dem Rahmen (untere Hälfte).

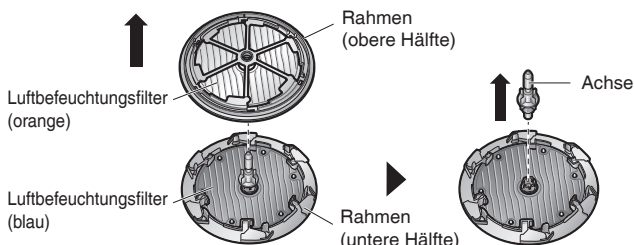

2. Entfernen Sie die Luftbefeuchtungsfiler.

- Nehmen Sie die Luftbefeuchtungsfiler von jedem Rahmen ab.



3. Bringen Sie neue Luftbefeuchtungsfiler an jedem Rahmen an. (Beide Luftbefeuchtungsfiler haben eine Vorderseite und eine Rückseite.)

- Richten Sie die Vorsprünge (6 Stellen) an jedem Rahmen mit den Löchern in jedem Filter aus. (Bei unkorrekter Befestigung besteht die Gefahr, dass Wasser ausläuft.)

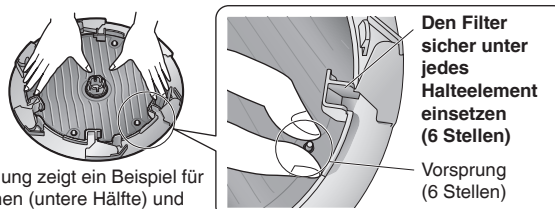

Die Abbildung zeigt ein Beispiel für den Rahmen (untere Hälfte) und den Luftbefeuchtungsfiler (blau).

Kombinationen von Filter und Rahmen

- Bringen Sie die Filter so an den Rahmen an, dass die Farbe und das Webmuster jedes Filters mit den Markierungen am Rahmen übereinstimmen.

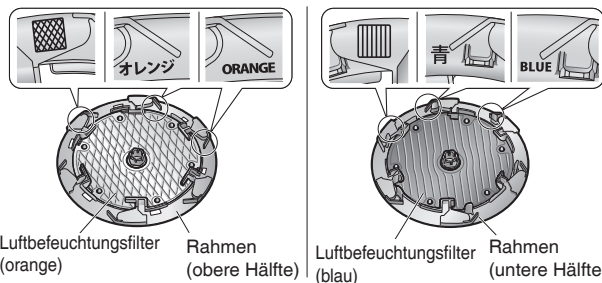

4. Bringen Sie die Rahmen und die Achse an.

- Richten Sie bei der Befestigung die Nuten in den Rahmen (obere Hälfte und untere Hälfte) mit den Vorsprüngen an der Achse aus.

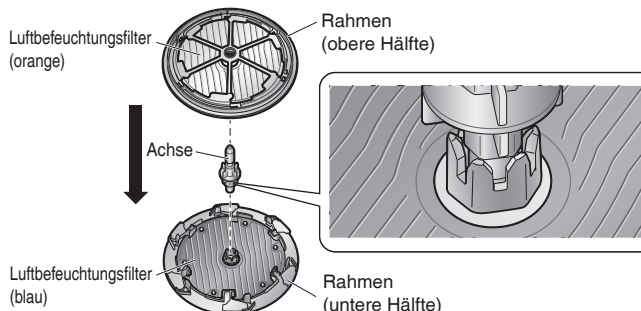

- Setzen Sie die Haken (6 Stellen) ein und drücken Sie, bis Sie ein Einrastgeräusch hören.

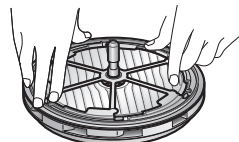

Achtung

Stellen Sie sicher, dass der Staubsammelfilter und die Desodorierungsfiltereinheit an der Haupteinheit angebracht sind, wenn die Einheit in Betrieb ist. Wenn diese Teile nicht angebracht sind, wenn die Einheit in Betrieb ist, besteht die Gefahr von Funktionsstörungen/Bruchschäden.

Staubsaammelfilter **Austausch**

Austausch ungefähr alle 10 Jahre

Informationen über die Austauschintervalle

- Die Austauschintervalle hängen von der Art der Verwendung und dem Standort der Einheit ab. Standardmäßig beträgt das Austauschintervall ungefähr 10 Jahre, wenn die Einheit täglich in einem Haushalt verwendet wird, in dem 5 Zigaretten pro Tag geraucht werden. (Die Berechnung erfolgt in Übereinstimmung mit der Prüfmethode des Standard des Verbands der japanischen Elektrohersteller (JEMA) JEM1467) Bei starker Luftverunreinigung muss der Filter öfter ausgetauscht werden. Tauschen Sie den Staubsaammelfilter aus, wenn der Filter nicht mehr korrekt funktioniert.

Informationen über Kauf und Entsorgung

- Siehe „Separat erhältliche Teile“. [▶ Seite 29](#)

1. Nehmen Sie den Wassertank aus der Haupteinheit.

[▶ Seite 13](#)

2. Ziehen Sie die Luftbefeuchtungswanne mit angebrachter Luftbefeuchtungsfiltereinheit heraus.

[▶ Seite 25](#)

3. Entfernen Sie die Desodorierungsfiltereinheit.

- ① Stellen Sie den Hebel an der Desodorierungsfiltereinheit auf , um sie zu entriegeln.

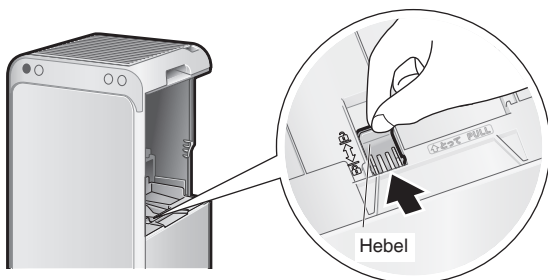

- ② Halten Sie den Griff an der Oberseite der Desodorierungsfiltereinheit fest und heben Sie das Teil nach oben heraus.

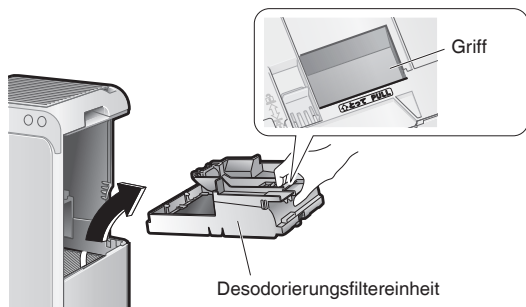

4. Entfernen Sie den Staubsaammelfilter.

- ① Ziehen Sie das Filterschild nach oben
- ② Halten Sie den unteren Teil des Staubsaammelfilters fest und heben Sie ihn heraus.

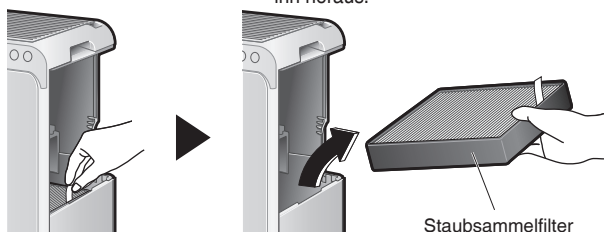

5. Bringen Sie einen neuen Staubsaammelfilter an.

- Wenn er sich schwer montieren lässt, schieben Sie den Staubsaammelfilter bei der Montage ein.



6. Montieren Sie die Desodorierungsfiltereinheit in die Haupteinheit.

- Bringen Sie die Desodorierungsfiltereinheit an und stellen Sie den Hebel auf , um sie zu verriegeln.

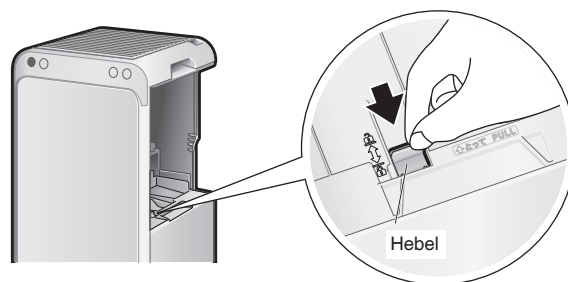

Achtung

Achten Sie darauf, die Desodorierungsfiltereinheit zu verriegeln. Wenn sie nicht verriegelt ist, während die Einheit in Betrieb ist, besteht die Gefahr von anomalen Geräuschen und verminderter Leistung.

7. Befestigen Sie die Luftbefeuchtungswanne mit angebrachter Luftbefeuchtungsfiltereinheit.

[▶ Seite 25](#)

8. Setzen Sie den Wassertank ein.

[▶ Seite 13](#)

Trennen Sie die Einheit vor Reinigungs- und Wartungsarbeiten von der Netzsteckdose. (Es besteht die Gefahr von Stromschlag oder Verletzungen)

Wartung

Separat erhältliche Teile

Wenden Sie sich an den Händler.

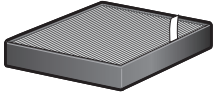
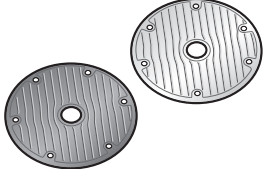
<p>Ersatzteil</p> <p>Staubsaammelfilter (elektrostatischer HEPA-Filter) (1 Stck.) Modell: KAFP080B4E</p>	<p>Ersatzteil</p> <p>Luftbefeuchtungsfiter (ohne Rahmen) (Orange: 1 Stck, blau: 1 Stck.) Modell: KNME080A4E</p>
 <ul style="list-style-type: none"> • Tauschen Sie ihn ungefähr alle 10 Jahre aus. • Nimmt Staub und Pollen auf. 	 <ul style="list-style-type: none"> • Tauschen Sie ihn ungefähr alle 10 Jahre aus. • Befeuchtet Luft durch Verdampfung von Wasser im Luftbefeuchtungsbetrieb.

- Wenn die Teile nicht korrekt gewartet werden, besteht die Gefahr von Folgendem:
 - Verminderte Luftreinigungsleistung
 - Verminderte Desodorierungsleistung
 - Abgabe von Gerüchen
- Beachten Sie bei der Entsorgung des Staubsaammelfilters (aus Polyester und Polypropylen) und der Luftbefeuchtungsfiter (aus Polyester) die örtlichen Vorschriften zur Abfalltrennung.

■ Entsorgungsvorschriften



Ihr Produkt und die mit der Steuerung gelieferten Batterien sind mit diesem Symbol gekennzeichnet. Dieses Symbol bedeutet, dass elektrische und elektronische Produkte und Batterien nicht gemeinsam mit unsortiertem Haushaltsmüll entsorgt werden dürfen.

Bei Batterien kann ein chemisches Symbol neben dem Symbol aufgedruckt sein. Dieses chemische Symbol bedeutet, dass die Batterie ein Schwermetall in einer bestimmten Konzentration enthält. Mögliche chemische Symbole sind:

- Pb: Blei (>0,004 %)
- Hg: Quecksilber (>0,0005 %)

Die Entsorgung dieses Produkts muss in Übereinstimmung mit den maßgeblichen örtlichen und nationalen Rechtsvorschriften erfolgen. Die Einheiten und Altbatterien müssen von einer auf Wiederverwendung, Recycling und Wiedergewinnung spezialisierten Abfallbehandlungsanlage behandelt werden.

Indem Sie eine korrekte Entsorgung sicherstellen, tragen Sie dazu bei, potenziell negative Auswirkungen für die Umwelt und die Gesundheit zu verhindern.

Bitte wenden Sie sich für weitere Informationen an den Monteur oder die örtliche Behörde.

Bei längerer Nichtverwendung der Einheit

1. Ziehen Sie den Netzstecker ab.
2. Entsorgen Sie das gesamte Restwasser aus dem Wassertank und der Luftbefeuchtungswanne und reinigen Sie dann die Teile. [▶ Seite 23, 24](#)
3. Lassen Sie die internen Teile in einem schattigen Bereich trocknen.
 - Insbesondere die mit Wasser gereinigten Teile müssen komplett trocken sein. (Bei verbleibender Feuchtigkeit besteht die Gefahr von Schimmelbildung)
4. Decken Sie den Luftauslass oder andere Öffnungen mit einem Plastikbeutel oder Ähnlichem ab, um das Eindringen von Staub zu verhindern, und bewahren Sie die Einheit aufrecht an einem trockenen Ort auf. (Wenn die Einheit kopfüber oder horizontal aufbewahrt wird, besteht die Gefahr von Funktionsstörungen/Bruchschäden)

Bei längerer Nichtverwendung des Luftbefeuchtungsbetriebs (in der Jahreszeit, in der die Einheit ausgeschaltet bleibt etc.)

1. Ziehen Sie den Netzstecker ab.
2. Entsorgen Sie das gesamte Restwasser aus dem Wassertank und der Luftbefeuchtungswanne und reinigen Sie dann die Teile. [▶ Seite 23, 24](#)
3. Lassen Sie die internen Teile in einem schattigen Bereich trocknen.
 - Insbesondere die mit Wasser gereinigten Teile müssen komplett trocken sein. (Bei verbleibender Feuchtigkeit besteht die Gefahr von Schimmelbildung)
4. Stecken Sie den Netzstecker in die Steckdose ein.
5. Schalten Sie die Luftreinigungsfunktion ein.



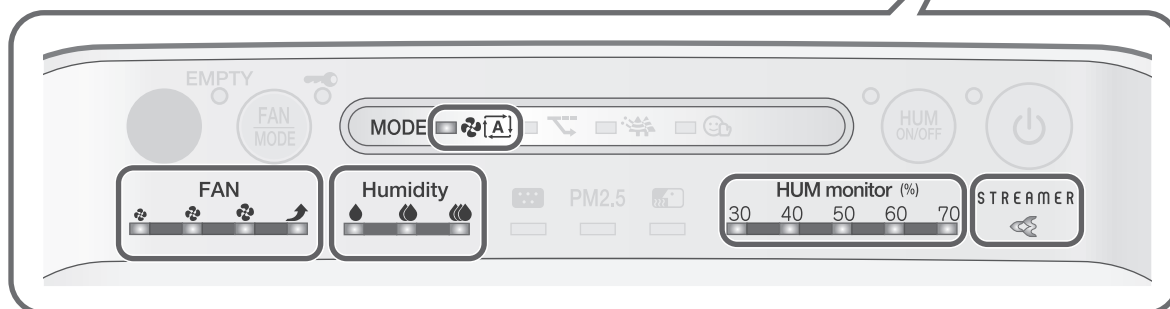

Informationen über die Anzeigelampen

Bedien-/Anzeigetafel

Kontrollieren Sie die Anzeigelampen und gehen Sie jeweils wie unten angegeben vor.



Deutsch

Anzeigelampe	Ursache/Lösung	
<p>Streamer-Lampe</p> <p>Die Lampe blinkt</p> 	<p>Diese Lampe blinkt, wenn sich die Desodorierungsfiltereinheit gelöst hat oder nicht korrekt angebracht ist. → Bringen Sie die Desodorierungsfiltereinheit korrekt an. ▶ Seite 28</p>	
<p>FEUCHT.-Überwachungs Lampe</p> <p>Alle 5 Lampen blinken gleichzeitig</p> 	<p>Eine elektrische Komponente ist defekt. → Wenden Sie sich an den Händler.</p>	
<p>AUTOMATISCHER GEBLÄSEMODUS-Lampe</p> <p>Die Lampe blinkt</p> 		
<p>Luftfeuchtigkeitslampe</p> <p>Alle 3 Lampen blinken gleichzeitig</p> 	<p>Der Temperatursensor oder der Luftfeuchtigkeitssensor ist defekt. → Wenden Sie sich an den Händler.</p>	
<p>GEBLÄSE-Lampe</p> <p>Alle 4 Lampen blinken gleichzeitig</p> 	<p>Sind der Vorfilter, das Ausblasgitter, der Staubsammelfilter, die Luftbefeuchtungsfiltereinheit, die Luftbefeuchtungswanne und der Wassertank angebracht? Diese Lampen können blinken, wenn die Einheit läuft, ohne dass ein bestimmtes Teil angebracht ist.</p>	<ul style="list-style-type: none"> ■ Wenn alle Teile angebracht sind Eine elektrische Komponente ist defekt. → Wenden Sie sich an den Händler. ■ Wenn ein oder mehr Teile nicht angebracht sind Ziehen Sie den Netzstecker ab, bringen Sie die betreffenden Teile an und schalten Sie die Einheit wieder ein.
	<p>Hat sich Staub am Vorfilter gesammelt?</p>	<ul style="list-style-type: none"> ■ Wenn sich kein Staub gesammelt hat Eine elektrische Komponente ist defekt. → Wenden Sie sich an den Händler. ■ Wenn sich Staub gesammelt hat Ziehen Sie den Netzstecker ab, reinigen Sie den Vorfilter und schalten Sie die Einheit wieder ein. ▶ Seite 23
	<p>Ist der Luftauslass blockiert?</p>	<ul style="list-style-type: none"> ■ Wenn der Luftauslass nicht blockiert ist Eine elektrische Komponente ist defekt. → Wenden Sie sich an den Händler. ■ Wenn der Luftauslass blockiert ist Entfernen Sie eventuelle Hindernisse, die den Luftauslass blockieren, und schalten Sie die Einheit wieder ein.
	<p>Diese Lampen können blinken, wenn plötzliche Spannungsschwankungen auftreten. ▶ Seite 33</p>	

Häufig gestellte Fragen

Kontrollieren Sie bitte Folgendes, bevor Sie sich an den Händler wenden.

F: Die Empfindlichkeit des Staub/PM2,5-Sensors scheint niedrig zu sein...

- A:** Reinigen Sie den Staub/PM2,5-Sensor regelmäßig, da Schmutz auf der Linse zu einer niedrigen Empfindlichkeit führen kann. (► Seite 23)
Darüber hinaus hängt die Ansprechzeit des Staub/PM2,5-Sensors von der Raumgröße ab. Nehmen Sie Justierungen entsprechend dem Verfahren für die Einstellung der Empfindlichkeit des Staub/PM2,5-Sensors vor. (► Seite 21)
Bei der GEBLÄSE-Einstellung „Turbo“ oder bei einem hohen Luftstrom in den Betriebsarten AUTOMATISCHER GEBLÄSEMODUS oder FEUCHTIGKEITSMODUS kann die Reaktionsfähigkeit des Staub/PM2,5-Sensors unzureichend sein.
Durch den starken Luftstrom wird Staub in den Lufteinlass gesaugt, bevor er vom Staub/PM2,5-Sensor detektiert werden kann. Dies ist normal (keine Funktionsstörung).

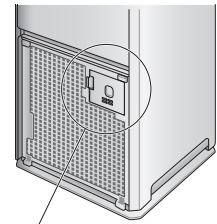

Staub/PM2,5-Sensor

F: Kann der Staubsammelfilter gereinigt werden?

- A:** **Nein. Versuchen Sie nicht, ihn mit einem Staubsauger oder Wasser zu reinigen.** (Anderenfalls kann eine verminderte Leistung des Staubsammelfilters die Folge sein)
Tauschen Sie den Filter bei starken Schmutzablagerungen aus.

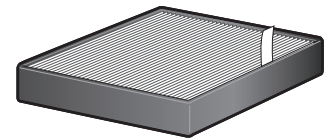

F: Der Staubsammelfilter wird leicht schwarz...

- A:** Die schwarze Verfärbung beeinträchtigt die Staubsammelleistung nicht. Sollte dies jedoch ein Problem darstellen, kann der Filter ausgetauscht werden.

F: Kann der Desodorierungsfilter mit Wasser gereinigt werden? Oder muss er ausgetauscht werden?

- A:** **Er kann nicht mit Wasser gereinigt werden.** (Bei Verwendung von Wasser verliert das Teil seine Form und wird unbrauchbar.)
Wenn Sie ihn unbeabsichtigt mit Wasser gereinigt haben, wenden Sie sich an den Händler.
Entfernen Sie die Desodorierungsfiltereinheit von der Haupteinheit und entfernen Sie eventuellen Staub mit einem Staubsauger.
Es ist nicht notwendig, den Filter auszutauschen.
Lassen Sie das Teil bei Geruchsbildung in einem schattigen, luftigen Bereich. (Ungefähr 1 Tag) (► Seite 24)

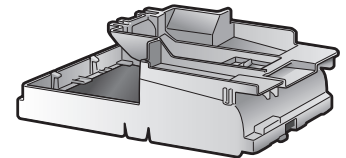

F: Im Luftbefeuchtungsbetrieb ist kein Dampf sichtbar...

- A:** Es ist kein Dampf sichtbar, weil die Befeuchtung nicht durch kochendes Wasser erfolgt, sondern indem Luft durch den Luftbefeuchtungsfilter strömt und verdampft.

F: Die im Luftbefeuchtungsbetrieb abgegebene Luft ist kühl...

- A:** Die abgegebene Luft hat eine etwas niedrigere Temperatur als die angesaugte Luft, da die Wärme in der Luft bei der Verdampfung des Wassers im Luftbefeuchtungsfilter verbraucht wird.

F: Die Luftbefeuchtung läuft, die Luftfeuchtigkeit im Raum steigt jedoch nicht an...

- A:** Je nach Größe und Bedingungen des Raums kann es schwierig sein, die Luftfeuchtigkeit zu steigern. Wählen Sie die Luftfeuchtigkeitseinstellung (Hoch) aus und erhöhen Sie die Luftmenge. (► Seite 36)
Schmutzablagerungen am Luftbefeuchtungsfilter können zu verminderter Leistung führen. Führen Sie die Reinigung/Wartung regelmäßig durch. (► Seite 26)

F: Muss die Silberionenpatrone an der Luftbefeuchtungswanne nicht ausgetauscht werden?

- A:** Die Silberionenpatrone hat eine Lebensdauer von 10 Jahren.

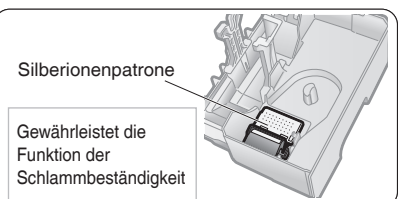
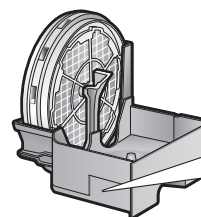

Silberionenpatrone

Gewährleistet die Funktion der Schlammbeständigkeit

Störungssuche

■ **Kontrollieren Sie bitte Folgendes, bevor Sie sich an den Händler wenden und um Reparatur bitten.**

Wenn das Problem fortbesteht, wenden Sie sich an den Händler.

■ **Bei einer Funktionsstörung im Betrieb**

Wenn die Anzeigelampe anomal leuchtet oder aufgrund eines Blitz einschlags etc. nicht mehr funktionsfähig ist, trennen Sie die Einheit von der Netzsteckdose, warten Sie mindestens 5 Sekunden, stecken Sie dann den Netzstecker wieder ein und schalten Sie die Einheit ein.



Kein Problem



Dies ist kein Problem.









Kontrolle

Bitte kontrollieren Sie noch einmal, bevor Sie eine Reparatur anfordern.

■ **Einheit reagiert nicht**

Phänomen	Kontrollpunkte
Keine Reaktion, auch wenn  an der Fernbedienung gedrückt wird	<ul style="list-style-type: none">  • Ist die Batterie leer? → Tauschen Sie die Batterie aus. ▶ Seite 14 • Ist eine Taste an einer Fernbedienung für ein TV, einen Videorekorder oder ein anderes Gerät eingedrückt? → Wenn eine Taste an einer anderen Fernbedienung durch einen Fernbedienungshalter etc. eingedrückt ist, kann dies den Empfang stören. • Gibt es ein Gerät im Raum, das die Signale der Fernbedienung umleitet? → Einige Geräte wie beispielsweise TV-Lautsprecher sind mit solchen Geräten ausgestattet. Wenn sich ein solches Gerät im Raum befindet, können die von diesem Gerät ausgegebenen Signale die Signale von der Fernbedienung stören und den Empfang dieser Signale verhindern.
	<ul style="list-style-type: none">  • Um das System zu schützen, kann die Einheit nach einer plötzlichen Spannungsschwankung stoppen. Wenn die Einheit bei Auftreten der Spannungsschwankung in Betrieb war, wird der Betrieb wieder aufgenommen, sobald die Spannung wieder normal ist. Spannungsbereich: 180V-264V

■ **Geräusche sind hörbar**





Phänomen	Kontrollpunkte
Einrastgeräusch im Luftbefeuchtungsbetrieb	<ul style="list-style-type: none">  • Wenn der Luftbefeuchtungsbetrieb startet/stoppt, ist möglicherweise ein Einrastgeräusch zu hören.
Plätscherndes Geräusch im Luftbefeuchtungsbetrieb	<ul style="list-style-type: none">  • Wenn Wasser vom Wassertank zur Luftbefeuchtungswanne geleitet wird, ist möglicherweise ein plätscherndes Geräusch hörbar.
Knisternde oder rumpelnde Geräusche im Luftbefeuchtungsbetrieb	<ul style="list-style-type: none">  • Diese Geräusche werden erzeugt, wenn sich die Luftbefeuchtungsfiltereinheit im Luftbefeuchtungsbetrieb dreht. Wenn die Geräusche ein Problem darstellen, stellen Sie die Einheit an einem anderen Standort auf.
Knirschendes Geräusch im Luftbefeuchtungsbetrieb	<ul style="list-style-type: none">  • Ist die Luftbefeuchtungswanne oder die Luftbefeuchtungsfiltereinheit schmutzig? → Wenn sich Kesselstein an der Luftbefeuchtungswanne oder an der Luftbefeuchtungsfiltereinheit ablagert, erzeugt dies möglicherweise Geräusche. Reinigen Sie diese Teile. ▶ Seite 25, 26
Spritzendes Geräusch im Luftbefeuchtungsbetrieb	<ul style="list-style-type: none">  • Dies ist das Geräusch von Wasser, das auf den Luftbefeuchtungsfiler spritzt.
Zischendes Geräusch im Betrieb	<ul style="list-style-type: none">  • Bei der Streamer-Entladung im Streamer-Betrieb wird ein zischendes Geräusch erzeugt. Je nach Verwendungsbedingungen kann das Geräusch nachlassen oder sich in ein knackendes, surrendes oder glickerndes Geräusch verwandeln. Das ist jedoch normal. Wenn die Geräusche ein Problem darstellen, stellen Sie die Einheit an einem anderen Standort auf. ▶ Seite 20

Störungssuche

■ Geräusche sind hörbar

Phänomen	Kontrollpunkte
Pfeifendes und flatterndes Geräusch im Betrieb	<p><input type="checkbox"/> • Hat sich Staub am Vorfilter gesammelt? → Reinigen Sie dieses Teil. ▶ Seite 23</p> <p>• Ist der Staubsammelfilter verstopft? → Je nach Verwendungsbedingungen kann der Staubsammelfilter verstopfen, was seine Lebensdauer verkürzt. ▶ Seite 6 Tauschen Sie den Staubsammelfilter aus. ▶ Seite 28</p>
Betriebsgeräusch ist laut	<p><input type="checkbox"/> • Ist der Staubsammelfilter korrekt angebracht? → Wenn er nicht korrekt angebracht ist, werden die Betriebsgeräusche möglicherweise lauter. ▶ Seite 28</p>

■ Anzeigelampen

Phänomen	Kontrollpunkte
Die Wasserzufuhr-Lampe schaltet sich wiederholt ein und aus	<p><input checked="" type="checkbox"/> • Auch wenn die Wasserzufuhr-Lampe eingeschaltet ist, kann, je nach GEBLÄSE-Einstellung, das Wasser in der Luftbefeuchtungswanne hin- und herschwappen und den Schwimmer bewegen, was dazu führt, dass sich die Wasserzufuhr-Lampe wiederholt ein- und ausschaltet. (Der Grund hierfür ist, dass der Ein/Aus-Status der Wasserzufuhr-Lampe von der Schwimmerposition abhängt.) → Stoppen Sie den Betrieb der Einheit, ziehen Sie den Netzstecker ab und füllen Sie dann den Wassertank mit Wasser. ▶ Seite 13</p>
Die Anzeigelampen leuchten nicht Die Anzeigelampen schalten sich 10 Sekunden nach Einschalten der Einheit aus	<p><input type="checkbox"/> • Ist die Helligkeit der Anzeigelampen auf AUS geschaltet? → Wenn die Helligkeit der Anzeigelampen auf AUS geschaltet ist, bleiben alle Lampen mit Ausnahme der EIN/AUS-Lampe und der Wasserzufuhr-Lampe ausgeschaltet. → Wenn die Helligkeit der Anzeigelampen auf AUS geschaltet ist, wird die Helligkeit der Anzeigelampen nach Einschalten der Einheit 10 Sekunden lang GEDIMMT und schaltet sich dann aus. ▶ Seite 19</p>
Alle GEBLÄSE-Lampen ( (Leicht),  (Schwach),  (Standard) und  (Turbo)) blinken gemeinsam	<p><input type="checkbox"/> • Sind der Vorfilter, das Ausblasgitter, der Staubsammelfilter, die Luftbefeuchtungsfiltereinheit, die Luftbefeuchtungswanne und der Wassertank angebracht? Diese Lampen können blinken, wenn die Einheit läuft, ohne dass ein bestimmtes Teil angebracht ist. [Wenn ein oder mehr Teile nicht angebracht sind] → Ziehen Sie den Netzstecker ab, bringen Sie die betreffenden Teile an und schalten Sie die Einheit wieder ein. [Wenn alle Teile angebracht sind] Eine elektrische Komponente ist defekt. → Wenden Sie sich an den Händler.</p> <p>• Hat sich Staub am Vorfilter gesammelt? [Wenn sich Staub gesammelt hat] ▶ Seite 23 → Ziehen Sie den Netzstecker ab, reinigen Sie den Vorfilter und schalten Sie die Einheit wieder ein. [Wenn sich kein Staub gesammelt hat] Eine elektrische Komponente ist defekt. → Wenden Sie sich an den Händler.</p> <p>• Ist der Luftauslass blockiert? [Wenn der Luftauslass blockiert ist] → Entfernen Sie eventuelle Hindernisse, die den Luftauslass blockieren, und schalten Sie die Einheit wieder ein. [Wenn der Luftauslass nicht blockiert ist] Eine elektrische Komponente ist defekt. → Wenden Sie sich an den Händler.</p>
	<p><input checked="" type="checkbox"/> • Diese Lampen können blinken, wenn plötzliche Spannungsschwankungen auftreten. Die Lampen kehren in ihren vorherigen Zustand zurück, sobald die Spannung wieder normal ist. Spannungsbereich: 180V-264V</p>

■ Anzeigelampen

Phänomen	Kontrollpunkte
Die Staub-/PM2,5-Sensor-Lampe bleibt orange oder rot	<ul style="list-style-type: none"> ? • Hat sich Staub in der oder um die Luftansaugung für den Staub/PM2,5-Sensor angesammelt? → Saugen Sie mit einem Staubsauger eventuellen Staub von der Luftansaugung. ▶ Seite 23 • Hat sich die Abdeckung von der Luftansaugung für den Staub/PM2,5-Sensor gelöst? → Bringen Sie die Abdeckung sicher an. ▶ Seite 23 • Ist die Linse für den Staub/PM2,5-Sensor schmutzig? → Wischen Sie Schmutz mit einem trockenen Wattestäbchen oder Ähnlichem von der Linse. ▶ Seite 23 • Ist der Vorfilter schmutzig? ▶ Seite 23 → Nach der Reinigung kehrt die Einheit kurz nach dem Einschalten zum normalen Betrieb zurück.
Die Wasserzufuhr-Lampe bleibt eingeschaltet, obwohl Wasser hinzugefügt wurde	<ul style="list-style-type: none"> ? • Steckt der Schwimmer in der Luftbefeuchtungswanne aufgrund von Kesselsteinablagerungen fest? → Entfernen Sie den Kesselstein mit einer Bürste oder Ähnlichem. ▶ Seite 25 • Ist die Luftbefeuchtungswanne sicher angebracht? → Schieben Sie sie ganz in die Einheit, bis ein klickendes Geräusch zu hören ist. • Ist der Schwimmer in der Luftbefeuchtungswanne korrekt befestigt? → Befestigen Sie den Schwimmer korrekt. ▶ Seite 25
Geruch ist wahrnehmbar, die Geruchssensor-Lampe leuchtet jedoch weiterhin grün	<ul style="list-style-type: none"> ? • War der Geruch bereits vorhanden, als Sie den Netzstecker eingesteckt haben? → Die Grundempfindlichkeit des Geruchssensors wird durch die Geruchsintensität (ungefähr) in der ersten Minute nach jedem Einstecken des Netzsteckers bestimmt. ▶ Seite 9, 10 Um die Grundempfindlichkeit des Geruchssensors zu justieren, ziehen Sie den Netzstecker ab, wenn die Luft sauber (geruchlos) ist, warten Sie mindestens 5 Sekunden, stecken Sie dann den Netzstecker wieder ein und schalten Sie die Einheit ein.
Gelegentlich leuchtet die Streamer-Lampe nicht	<ul style="list-style-type: none"> ✓ • Je nach Ausmaß der Luftverunreinigungen schaltet sich der Streamer-Betrieb möglicherweise auf AUS. Die Streamer-Lampe schaltet sich aus, wenn der Streamer-Betrieb auf AUS geschaltet ist. ▶ Seite 20 ? • Ist die Streamer-Leistung auf Niedrig eingestellt? → Wenn sie auf Niedrig eingestellt ist, bleibt der Streamer kürzer in Betrieb als bei Einstellung der Streamer-Leistung auf Normal. ▶ Seite 20 • Läuft die Einheit im ECONO-MODUS? → Die Streamer-Lampe leuchtet nicht, wenn sich die Einheit im Überwachungsmodus befindet. ▶ Seite 22
Die Streamer-Lampe blinkt	<ul style="list-style-type: none"> ? • Ist die Desodorierungsfilereinheit angebracht? → Bringen Sie die Desodorierungsfilereinheit an. ▶ Seite 28

■ Luftreinigungsfunktion



Phänomen	Kontrollpunkte
Die Luftreinigungsleistung ist reduziert	<ul style="list-style-type: none"> ? • Ist die Einheit von Hindernissen umgeben oder an einem Ort aufgestellt, den der Luftstrom nicht erreichen kann? → Wählen Sie eine Position, die frei von Hindernissen ist und in der der Luftstrom alle Bereiche des Raums erreichen kann. • Ist der Vorfilter oder der Staubsammelfilter schmutzig? → Reinigen Sie diese Teile. ▶ Seite 23, 24

Störungssuche





■ Luftreinigungsfunktion

Phänomen	Kontrollpunkte
Der Luftauslass gibt Geruch ab	<p>?</p> <ul style="list-style-type: none"> • Ist der Desodorierungsfilter, der LuftbefeuchtungsfILTER oder die Luftbefeuchtungswanne schmutzig? → Reinigen Sie diese Teile. (▶ Seite 24-26) • Entsorgen Sie bei jedem erneuten Füllen des Wassertanks das gesamte Restwasser aus der Luftbefeuchtungswanne. • Wenn Sie nur die Luftreinigungsfunktion verwenden, entsorgen Sie das gesamte Wasser aus dem Wassertank und der Luftbefeuchtungswanne. • Eventuell kann am Luftauslass ein leichter Geruch wahrnehmbar sein, da kleinste Mengen Ozon erzeugt werden. Diese Menge ist jedoch geringfügig und gefährdet Ihre Gesundheit nicht. • Ist der Raum voller Gerüche durch Kochen oder mehrere Personen, die gleichzeitig rauchen, etc.? → Der Geruch wird bei laufender Einheit allmählich nachlassen. • Haben Sie die Einheit in einem anderen Raum aufgestellt? → Die Einheit gibt möglicherweise den Geruch des Raums ab, in dem sie vorher aufgestellt war. Lassen Sie die Einheit eine Weile länger laufen. • Ist irgendwas im Raum, das kontinuierlich Geruch abgibt? (Anstrichfarbe, neue Möbel, Tapete, Sprays, Kosmetikartikel, Chemikalien) → Da sich kontinuierlich abgegebener Geruch nicht komplett beseitigen lässt, sollten Sie den Raum gleichzeitig lüften oder die Einheit eine kurze Zeit lang in einem gut gelüfteten Raum laufen lassen. Sprühen Sie kein desodorierendes Spray oder andere Arten von Spray auf die Einheit und verwenden Sie solche Produkte nicht in der Nähe der Einheit.
Es wird keine Luft abgegeben	<p>?</p> <ul style="list-style-type: none"> • Ist der Luftauslass oder der Lufteinlass blockiert? Wenn nicht, ist eine elektrische Komponente defekt. → Wenden Sie sich an den Händler.

■ Luftbefeuchtungsfunktion

Phänomen	Kontrollpunkte
Keine Luftbefeuchtung, obwohl Wasser im Wassertank ist (der LuftbefeuchtungsfILTER dreht sich nicht) Das Wasser im Wassertank wird nicht aufgebraucht	<p>✓</p> <ul style="list-style-type: none"> • Da diese Einheit mit Luftbefeuchtung durch Verdampfung arbeitet, wird das Wasser langsam aufgebraucht, wenn die Luftfeuchtigkeit im Raum hoch oder die Temperatur niedrig ist. • Der Luftbefeuchtungsbetrieb stoppt, wenn die Raumluftfeuchtigkeit den für den Luftbefeuchtungsbetrieb eingestellten Soll-Luftfeuchtigkeitsgrad erreicht. (▶ Seite 16) <p>?</p> <ul style="list-style-type: none"> • Leuchtet die Luftbefeuchter EIN/AUS Lampe? → Wenn die Lampe nicht leuchtet, drücken Sie  oder . • Ist die Luftbefeuchtungsfiltereinheit korrekt angebracht? (▶ Seite 25, 27) • Hat sich Kesselstein oder Schmutz am LuftbefeuchtungsfILTER abgelagert? → Kesselstein oder Schmutzablagerungen am LuftbefeuchtungsfILTER können zu verminderter Leistung führen. Die Schmutzablagerungen am LuftbefeuchtungsfILTER variieren je nach Wasserqualität und können zu verminderter Leistung führen. Reinigen Sie die Luftbefeuchtungsfiltereinheit. (▶ Seite 25, 26) • Leuchtet die Wasserzufuhr-Lampe? → Wenn sie leuchtet, ist die Luftbefeuchtungswanne nicht korrekt angebracht. Bringen Sie die Luftbefeuchtungswanne neu an. (▶ Seite 25) • Blinkt die Streamer-Lampe? → Wenn sie blinkt, ist die Desodorierungsfiltereinheit nicht korrekt angebracht. Wenn die Desodorierungsfiltereinheit nicht korrekt angebracht ist, verringert sich die Luftmenge und die Luftbefeuchtungsleistung sinkt. Bringen Sie die Desodorierungsfiltereinheit erneut an. (▶ Seite 28)

■ Luftbefeuchtungsfunktion

Phänomen	Kontrollpunkte
Die FEUCHT.-Überwachungslampe zeigt immer eine hohe Luftfeuchtigkeit an	<p>?</p> <ul style="list-style-type: none"> • Steht die Einheit bei einem Fenster oder an einem Standort, an dem sie kaltem Wind ausgesetzt ist? → Es besteht die Möglichkeit, dass nur die Luft um die Einheit eine hohe Luftfeuchtigkeit aufweist. Versuchen Sie, die Einheit an einem anderen Standort aufzustellen.
	<p>✓</p> <ul style="list-style-type: none"> • Die Luft in nach Norden gerichteten Räumen oder Räumen, die sich nahe bei feuchten Bereichen wie beispielsweise einem Bad befinden, wird leicht feucht, solche Räume tendieren somit zu einer höheren Luftfeuchtigkeit.
Die an der Einheit angezeigte Luftfeuchtigkeit weicht von der Anzeige anderer Hygrometer ab	<p>✓</p> <ul style="list-style-type: none"> • Der Grund hierfür ist, dass die Temperatur und die Luftfeuchtigkeit aufgrund des Luftstroms innerhalb des Raums variieren. Betrachten Sie die Anzeigen daher bitte lediglich als grobe Schätzung der Luftfeuchtigkeit im Raum.
Die Luftfeuchtigkeit im Raum steigt nicht an	<p>✓</p> <ul style="list-style-type: none"> • Der Soll-Luftfeuchtigkeitsgrad wird möglicherweise nicht leicht erreicht, wenn die Luftfeuchtigkeit im Innen- und Außenbereich niedrig ist und die Wände und der Boden des Raums somit trocken sind oder wenn der Raum nicht gut vor Zugluft geschützt ist.
	<p>?</p> <ul style="list-style-type: none"> • Verwenden Sie die Einheit in einem Raum mit einer größeren als der geeigneten Fläche? ▶ Seite 38 • Ist der Soll-Luftfeuchtigkeitsgrad auf  (Niedrig) oder  (Standard) eingestellt? Ist die GEBLÄSE-Einstellung auf  (Leicht) oder  (Schwach) eingestellt? → Wählen Sie die Luftfeuchtigkeitseinstellung  (Hoch) aus und erhöhen Sie die Luftmenge. ▶ Seite 16
Die Raumluftfeuchtigkeit ist hoch, der Luftbefeuchtungsbetrieb stoppt jedoch nicht	<p>✓</p> <ul style="list-style-type: none"> • Der Soll-Luftfeuchtigkeitsgrad wird möglicherweise überschritten, wenn die Luftfeuchtigkeit im Innen- und Außenbereich hoch ist und die Wände und der Boden des Raums somit feucht sind oder wenn der Raum gut vor Zugluft geschützt ist. • Im Luftbefeuchtungsbetrieb erfolgt immer auch die Luftreinigung. Wenn die für den Luftbefeuchtungsbetrieb eingestellte Luftfeuchtigkeit erreicht ist, stoppt der Luftbefeuchtungsbetrieb, die Luftreinigungsfunktion läuft jedoch weiter.
	<p>?</p> <ul style="list-style-type: none"> • Ist die Einheit direktem Sonnenlicht oder warmer Luft von einem Heizgerät ausgesetzt? → Stellen Sie die Einheit an einem Standort auf, in dem sie weder Sonnenlicht noch warmer Luft direkt ausgesetzt ist.
Das Wasser im Wassertank nimmt ab, obwohl der Luftbefeuchtungsbetrieb nicht läuft	<p>✓</p> <ul style="list-style-type: none"> • Auch wenn nur die Luftreinigungsfunktion läuft, kann das Wasser im Wassertank aufgrund von spontaner Verdampfung durch Luftströme abnehmen und eine leichte Luftbefeuchtung zur Folge haben. Wenn Sie nur die Luftreinigungsfunktion verwenden, entsorgen Sie das gesamte Wasser aus dem Wassertank und der Luftbefeuchtungswanne.
Wasser spritzt aus dem Luftauslass	<p>?</p> <ul style="list-style-type: none"> • Sind der Vorfilter, das Ausblasgitter, der Staubsammelfilter, der Luftbefeuchtungsfilter und der Wassertank ordnungsgemäß angebracht? → Bringen Sie sie korrekt an. • Haben Sie Folgendes getan, als Sie die Luftbefeuchtungsfiler aus ihren Rahmen genommen und ausgetauscht haben? <ul style="list-style-type: none"> • Form der Filter korrigieren • Beide Filter anbringen • Die Filter so an den Rahmen anbringen, dass die Farbe und das Webmuster jedes Filters mit den Markierungen am Rahmen übereinstimmt → Bringen Sie sie korrekt an. ▶ Seite 27

Störungssuche

■ Sonstiges

Phänomen	Kontrollpunkte
Das Gebläse stoppt mitten im Betrieb der Einheit	<input checked="" type="checkbox"/> • Wenn die Einheit während des Betriebs im ECONO-MODUS auf den Überwachungsmodus wechselt, schaltet sich das Gebläse wiederholt ein und aus. ▶ Seite 18
	<input type="checkbox"/> • Wurden der Vorfilter, das Ausblasgitter, der Staubsammelfilter, die Luftbefeuchtungsfiltereinheit, die Luftbefeuchtungswanne und der Wassertank angebracht, bevor die Einheit in Betrieb genommen wurde? Das Gebläse ist so konfiguriert, dass es stoppt, um die elektrischen Komponenten zu schützen, wenn ein Teil nicht korrekt angebracht ist. → Wenn ein Teil nicht angebracht ist, ziehen Sie den Netzstecker der Einheit ab und bringen Sie alle Teile an, bevor Sie die Einheit wieder einschalten.
Bei der Streamer-Entladung ist kein Geräusch zu hören	<input checked="" type="checkbox"/> • Je nach Ausmaß der Luftverunreinigungen schaltet sich der Streamer-Betrieb möglicherweise auf AUS. ▶ Seite 20
	<input type="checkbox"/> • Ist die Streamer-Leistung auf Niedrig eingestellt? ▶ Seite 20
Wasser ist auf den Boden gelaufen	<input type="checkbox"/> • Haben Sie die Einheit gekippt? → Wenn Sie die Einheit kippen, kann Wasser auslaufen. Bevor Sie den Standort der Einheit wechseln, schalten Sie die Spannungsversorgung aus und entsorgen Sie eventuell im Wassertank und in der Luftbefeuchtungswanne verbliebenes restliches Wasser. • Ist die Kappe für den Wassertank korrekt und gut festgezogen? → Wenn die Kappe lose ist oder schräg festgezogen wurde, kann Wasser auslaufen. Ziehen Sie sie vor der Verwendung gut fest. • Hat sich viel Kesselstein am Luftbefeuchungsfilter abgelagert? → Kesselsteinablagerungen können zur Folge haben, dass Wasser ausläuft. Reinigen Sie das Teil. ▶ Seite 25, 26
Es treten Interferenzen am TV-Bildschirm auf	<input type="checkbox"/> • Befindet sich das TV oder Radio innerhalb einer Entfernung von 2 m von der Einheit oder ist eine Zimmerantenne in der Nähe der Einheit positioniert? • Verlaufen das Netzkabel oder das Antennenkabel für das TV oder Radio in der Nähe der Einheit? → Stellen Sie die Einheit so weit wie möglich von TV, Radio oder Antenne entfernt auf.
Bereits beim Einstecken des Netzsteckers startet der Betrieb	<input type="checkbox"/> • Haben Sie den Netzstecker während eines Stromausfalls oder bei einer plötzlichen Spannungsschwankung abgezogen? Oder haben Sie die Einheit gestoppt, indem Sie den Netzstecker im letzten Betrieb abgezogen haben? → Die automatische Neustart-Funktion nimmt den Betrieb automatisch wieder auf.

Spezifikationen

Modellname	MCK55WVM							
Spannungsversorgung	Einphasig 50Hz 220-240V / 60Hz 220-230V							
Betriebsmodus	Luftreinigung				Luftbefeuchtung und Luftreinigung (bei Raumtemp.: 20 °C, Raumluftfeuchtigkeit: 30 %)			
	Turbo	Standard	Schwach	Leicht	Turbo	Standard	Schwach	Leicht
Stromverbrauch (W)	56	17	10	7	58	19	14	11
Betriebsgeräusch (dB)	53	39	29	19	53	39	33	25
Luftmenge (m ³ /h)	330	192	120	54	330	192	144	102
Luftbefeuchtungsmenge (mL/h)	– *1				500 *2			
Abdeckungsbereich (m ²)	41 *3				Raum im japanischen Stil in Holzhaus		14 *4	
					Raum in Fertighaus		23	
Außenmaße (mm)	700(H)× 270(W)× 270(D)							
Gewicht (kg)	9,5 (bei leerem Wassertank)							
Wassertankvolumen (L)	Circa 2,7							
Netzkabellänge (m)	1,8							

Hergestellt in China

- **Diese Spezifikationswerte gelten sowohl für 50Hz 220–240V als auch für 60Hz 220–230V.**

- **Auch bei ausgeschalteter Stromversorgung wird aufgrund des Betriebs des Microcomputers noch ungefähr 1W Strom verbraucht.**

*1. Wenn sich Wasser im Wassertank befindet, kann der Wasserstand sinken und die Luftfeuchtigkeit im Raum leicht ansteigen.

*2. Die Luftbefeuchtungsmenge wurde in Übereinstimmung mit JEM1426 berechnet. (bei GEBLÄSE-Einstellung „Turbo“)

*3. Der Abdeckungsbereich wurde in Übereinstimmung mit JEM1467 berechnet. (bei GEBLÄSE-Einstellung „Turbo“)

*4. Der Abdeckungsbereich wurde in Übereinstimmung mit JEM1426 berechnet. (bei GEBLÄSE-Einstellung „Turbo“)

Luftbefeuchtungsmenge
(bei Raumtemp.: 20 °C, Raumluftfeuchtigkeit: 30 %)

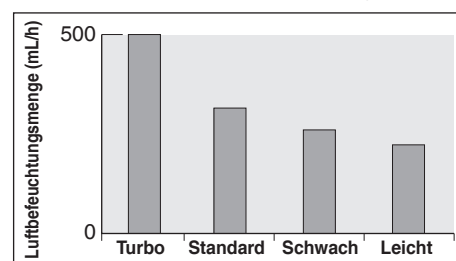

DAIKIN INDUSTRIES, LTD.

Head office:
Umeda Center Bldg., 2-4-12, Nakazaki-Nishi,
Kita-ku, Osaka, 530-8323 Japan

Tokyo office:
JR Shinagawa East Bldg., 2-18-1, Konan,
Minato-ku, Tokyo, 108-0075 Japan
<https://www.daikin.com>

DAIKIN EUROPE N.V.

Zandvoordestraat 300, B-8400 Oostende, Belgium

DAIKIN ISITMA VE SOĞUTMA SİSTEMLERİ SAN. TİC. A.Ş.

Gülsuyu Mahallesi, Fevzi Çakmak Caddesi, Burçak Sokak No:20

34848 Maltepe / İSTANBUL / TÜRKİYE

Tel: 0216 453 27 00

Faks: 0216 671 06 00

Çağrı Merkezi: 444 999 0

Web: www.daikin.com.tr

The bar code is a manufacturing code.

**EAC**

The two-dimensional bar code is
a manufacturing code.

3P595628-1 M19B161 (1912)HT